



**P.O. Box 368 – 908 West Main
Laurel, MT USA 59044
téléphone 800-548-7341
téléphone 406-628-8231
télécopieur 406-628-8354**

INSTRUCTIONS

version internationale

NUMÉRO DE MODÈLE : VL411LDC

NUMÉRO DE SÉRIE : _____
(veuillez voir l'étiquette de série et noter le numéro ici)

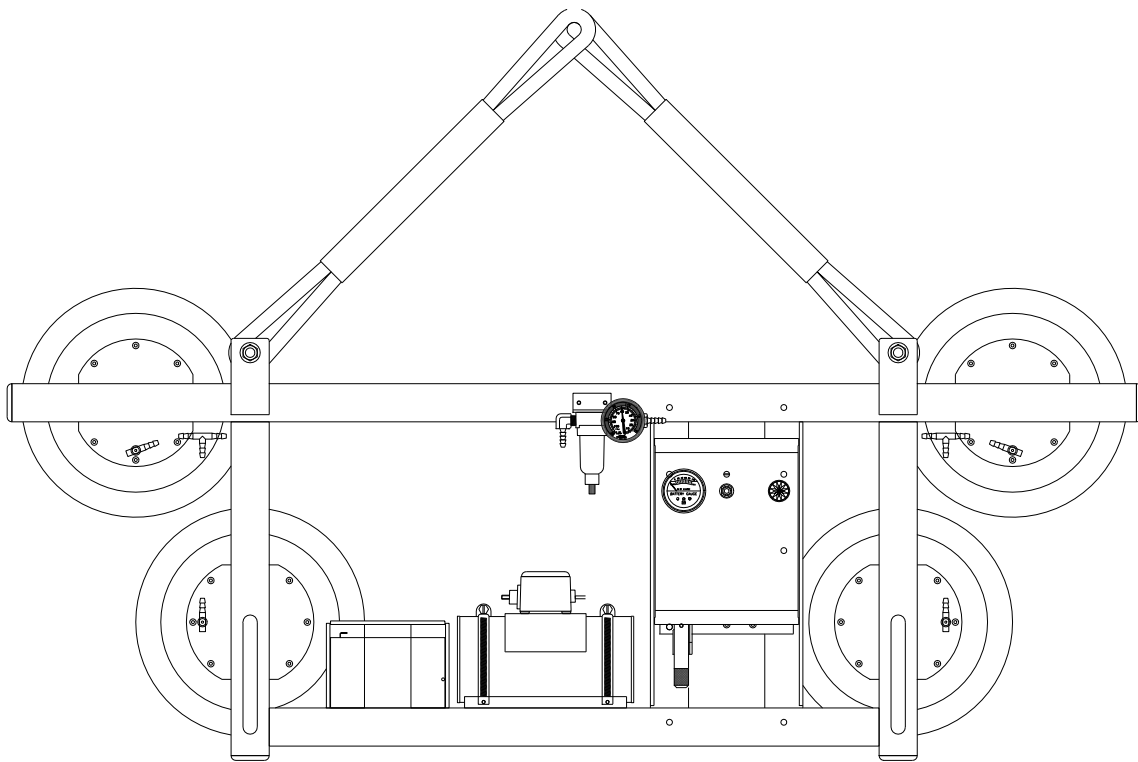

PALONNIER VERTICAL 700 À TENSION DE COURANT CONTINU (CC)



**LISEZ TOUTES LES INSTRUCTIONS ET LES AVERTISSEMENTS
AVANT D'UTILISER CE PALONNIER**



TABLE DES MATIÈRES

TABLE DES MATIÈRES	1
CARACTÉRISTIQUES TECHNIQUES	3
AVERTISSEMENTS	4
MÉCANISMES D'UTILISATION	5
MONTAGE.....	6
USAGE ADMISSIBLE	7
CARACTÉRISTIQUES DE LA CHARGE	7
ENVIRONNEMENT D'UTILISATION	8
ÉLIMINER LE PALONNIER	9
MODE D'EMPLOI	10
AVANT D'UTILISER LE PALONNIER.....	10
Prendre des précautions de sécurité.....	10
Effectuer les inspections et les épreuves	10
POUR ATTACHER LES VENTOUSES À UNE CHARGE	12
Mettre le palonnier en position sur la charge	12
Obtenir une étanchéité entre les ventouses et la charge.....	12
Interpréter l'indicateur de vide.....	12
Niveau de vide avec les surfaces optimales.....	13
Niveau de vide avec les autres surfaces	13
POUR SOULEVER ET DÉPLACER LA CHARGE	14
Capacité de charge et la lampe témoin.....	14
Surveiller les indicateurs de vide	14
Surveiller l'avertisseur sonore de vide insuffisant (s'il est applicable)	14
Garder le contrôle du palonnier et de la charge	15
En cas d'une panne de courant.....	15
POUR DÉGAGER LES VENTOUSES DE LA CHARGE	16
APRÈS D'UTILISER LE PALONNIER	17
Entreposer le palonnier	17
ENTRETIEN	18
PLAN DES INSPECTIONS.....	18
Inspection avant de chaque levage	18
Inspection fréquente.....	18
Inspection périodique.....	18
Emploi peu fréquent	19
PLAN DES ÉPREUVES	19
Épreuves opérationnelles.....	19
Épreuve de charge.....	19
PLAN DE L'ENTRETIEN	20
ÉPREUVE DE LA BATTERIE.....	20

RECHARGE DE LA BATTERIE	21
ÉPREUVE DU CHARGEUR DE BATTERIE.....	21
ENTRETIEN DES VENTOUSES	22
Coefficient de friction	22
Inspection	22
Nettoyage	23
ÉPREUVE DU VIDE.....	24
ENTRETIEN DU FILTRE À AIR — PETIT	25
Fonction du filtre et Conditions nécessitant de l'entretien	25
Marche à suivre pour faire l'entretien du filtre	25
ENTRETIEN DE LA POMPE À VIDE — DYNAFLO DV1032102.....	26
Remplacement du diaphragme.....	26
Remplacement du joint d'étanchéité/des clapets à charnière	26
Remplacement de l'assemblage de la tête	26
ENTRETIEN DE LA POMPE À VIDE — THOMAS 107CDC20.....	27
Remplacement du diaphragme.....	27
Remplacement du clapet à charnière d'admission.....	27
Remplacement du clapet à charnière d'évacuation et du joint d'étanchéité	27
RÉGLAGE DU VACUOSTAT	28
Fonction du vacuostat	28
Conditions qui requièrent le réglage	28
Marche à suivre pour le réglage	29
LISTE DES PIÈCES DE RECHANGE.....	30
GARANTIE LIMITÉE.....	31

CARACTÉRISTIQUES TECHNIQUES

Numéro de modèle :	VL411LDC
Description :	Conçu pour l'usage avec une grue ou un autre appareil de levage, le palonnier VL411LDC emploie le vide pour maintenir une charge qui est orientée à la verticale lors du levage.
	
Source d'énergie :	12 volts CC, 10 ampères (avec pompe Thomas) ou 3 ampères (avec pompe Dynaflo)
Capacité de batterie :	7 ampère heures
Ventouses :	quatre de diamètre nominal de 11 po [28 cm] avec une lèvre (modèle G3370), faites en caoutchouc standard, montées avec les ressorts (course de 1/4 po [7 mm]), avec un filtre en grille #60
Distribution maximale des ventouses :	23½ x 58 po [597 x 1474 mm] jusqu'aux bords externes
Capacité de charge :	(évaluée avec 16 po Hg [-54 kPa] sur les surfaces qui sont plates, nettes, lisses et non poreuses ¹)
Par ventouse :	175 livres [80 kg]
Maximale :	700 livres [320 kg]
Poids du palonnier :	60 livres [27 kg]
Pompe à vide :	Type diaphragme, avec un débit d'air nominal de 1 SCFM [28 litres/minute]
Réservoir de vide de secours :	Un réservoir de vide contribue à empêcher la perte immédiate du vide en cas de panne de courant, et il prolonge la vie de la batterie en réduisant les cycles de la pompe exigés pour conserver le vide.
Indicateur de vide :	Un manomètre à cadran montre le niveau de vide actuel en utilisant les pouces positifs de Hg et les kPa négatifs.
Lampe témoin de vide insuffisant :	Une lampe rouge est alimentée jusqu'à ce que le niveau de vide soit suffisant pour soulever le poids maximal de la charge (supérieur à 16 po Hg [-54 kPa]) et chaque fois qu'une perte du vide occasionne la remise en marche de la pompe.
Avertisseur sonore de vide insuffisant :	(s'il est applicable) Volume d'alarme maximal = 103 dBA jusqu'à 2 pieds [60 cm]. Pendant que le palonnier est sous tension, une sonnerie d'alarme avertit l'opérateur que le vide n'est pas suffisant pour soulever le poids maximal de la charge, chaque fois qu'une telle circonstance se produit.
Dispositifs en option :	Voyez des instructions supplémentaires au sujet des dispositifs facultatifs.
Altitude d'utilisation :	Maximum = 6000 pieds [1828 mètres]
Températures d'utilisation :	32° à 104° F [0° à 40° C]
Vie utile :	Ce palonnier est conçu afin que sa vie utile dure pendant 20.000 cycles de levage ou plus, à condition de l'utiliser et de l'entretenir en harmonie avec sa conception. Ventouses, cartouches filtrantes et autres articles soumis à l'usure sont exclus ; voyez ENTRETIEN et LISTE DES PIÈCES DE RECHANGE pour obtenir des renseignements supplémentaires. Pour ÉLIMINER LE PALONNIER après la vie utile, consultez la section de l'USAGE ADMISSIBLE.
Norme ASME de BTH-1 :	Catégorie de conception « B », Classification de longévité « 0 » (voir www.wpg.com pour obtenir des renseignements supplémentaires)

!!-CE-!! Nota : ce symbole apparaît dans le manuel d'*INSTRUCTIONS* chaque fois que les exigences d'une Norme CE sont *différentes* de celles d'autres normes qui s'appliquent aussi à ce palonnier à ventouses. Les exigences CE sont obligatoires dans les régions géographiques où ces Normes CE s'appliquent, mais ces exigences peuvent être facultatives ailleurs.

¹ La Capacité de charge est basée sur un coefficient de friction de 1 ; voyez ENTRETIEN : ENTRETIEN DES VENTOUSES : Coefficient de friction pour obtenir ses renseignements supplémentaires.

AVERTISSEMENTS



Powr-Grip s'efforce de proposer sur le marché les palonniers à ventouses les plus fiables. En dépit du haut degré de sécurité de ce produit, on doit se conformer à certaines précautions pour protéger l'opérateur et autrui.



Portez **toujours** l'équipement de protection individuel qui est approprié au matériau manutentionné. Suivez les directives des syndicats professionnels.

Actionnez **toujours** le palonnier dans les conditions conformes à sa conception (voir USAGE ADMISSIBLE : ENVIRONNEMENT D'UTILISATION).

N'actionnez **jamais** un palonnier qui est endommagé, qui fonctionne mal ou à qui il manque des pièces.

N'actionnez **jamais** un palonnier si le bord d'étanchéité de n'importe d'une des ventouses est coupé ou abîmé.

Néanmoins **ni** n'obscurcissez **jamais** les étiquettes d'avertissement.

N'actionnez **jamais** un palonnier si la capacité de charge ou tout autre avertissement a disparu ou n'est plus lisible.

Assurez-vous **toujours** que les surfaces de contact de la charge et de toutes les ventouses soient nettes avant d'attacher les ventouses (voir ENTRETIEN : ENTRETIEN DES VENTOUSES).

Ne dépassez **jamais** la capacité de charge ni tentez de soulever les matériaux pour lesquels le palonnier n'a pas été conçu (voir USAGE ADMISSIBLE : CARACTÉRISTIQUES DE LA CHARGE).

N'utilisez **jamais** ce palonnier pour tenter de soulever une vitre fêlée ou brisée.

Mettez **toujours** les ventouses en position correcte sur la charge avant de soulever (voir MODE D'EMPLOI : POUR ATTACHER LES VENTOUSES À UNE CHARGE).

Ne soulevez **jamais** une charge si un quelconque indicateur de vide montre un vide inadéquat.

Ne touchez **jamais** les commandes de dépose de la charge lors du levage. Il est vraisemblable que cela occasionne une perte du vide et le dégagement de la charge.

Ne permettez **jamais** des personnes sur le palonnier ou la charge qui sont soulevés.

Ne soulevez **jamais** une charge plus haut que nécessaire ni laissez les charges suspendues sans surveillance.

Ne soulevez **jamais** une charge au-dessus de personnes.

Retenez **toujours** les autres personnes dans un lieu suffisamment éloigné du palonnier pour éviter toute blessure en cas d'un dégagement inattendu de la charge.

Mettez **toujours** la commande d'alimentation dans la position hors tension et, si possible, déconnectez la source d'énergie avant d'ouvrir n'importe quelle boîte du palonnier. (Applicable seulement aux palonniers à énergie électrique)

Souvenez-vous **toujours** qu'il est possible que les modifications au palonnier compromettent sa sécurité. La société Wood's Powr-Grip ne peut pas accepter la responsabilité pour la sécurité d'un palonnier que le client a modifié. Pour obtenir une consultation, mettez-vous en contact avec Wood's Powr-Grip (voir LISTE DES PIÈCES DE RECHANGE).

MÉCANISMES D'UTILISATION

Nota : les composants que les instructions présentent ci-après pour assembler, actionner ou entretenir le palonnier à ventouses sont soulignés quand ils apparaissent pour la première fois dans chaque section.



Schéma du modèle standard VL411LDC

- | | | |
|------------------------------------|---|---------------------------------|
| 1 ÉLINGUE DE LEVAGE | 6 Boîte avec POMPE À VIDE, VACUOSTAT | 10 FILTRE À AIR |
| 2 BOBINE DE LEVAGE | et AVERTISSEUR SONORE DE VIDE INSUFFISANT | 11 GUIDONS DE MANŒUVRE |
| 3 CHÂSSIS DES VENTOUSES | (s'il est applicable) | 12 INDICATEUR DE VIDE |
| 4 VENTOUSE | 7 POIGNÉE DE SOUPAPE | 13 RÉSERVOIR DE VIDE DE SECOURS |
| 5 LAMPE TÉMOIN DE VIDE INSUFFISANT | 8 BOUTON DE TEST DE BATTERIE | 14 CHARGEUR DE BATTERIE |
| | 9 INDICATEUR DE BATTERIE | 15 BATTERIE |

MONTAGE

- 1) Ouvrez la caisse d'emballage et retirez tous les matériaux pour retenir ou protéger le palonnier à vide. Gardez la caisse et utilisez-la chaque fois que vous transportez le palonnier.
- 2) Accrochez le palonnier à une grue de la manière suivante : choisissez de l'équipement de levage (grue et palan, selon le besoin) qui a la capacité de porter le poids maximal de la charge plus le poids du palonnier (voir CARACTÉRISTIQUES TECHNIQUES : Capacité de charge maximale et Poids du palonnier).

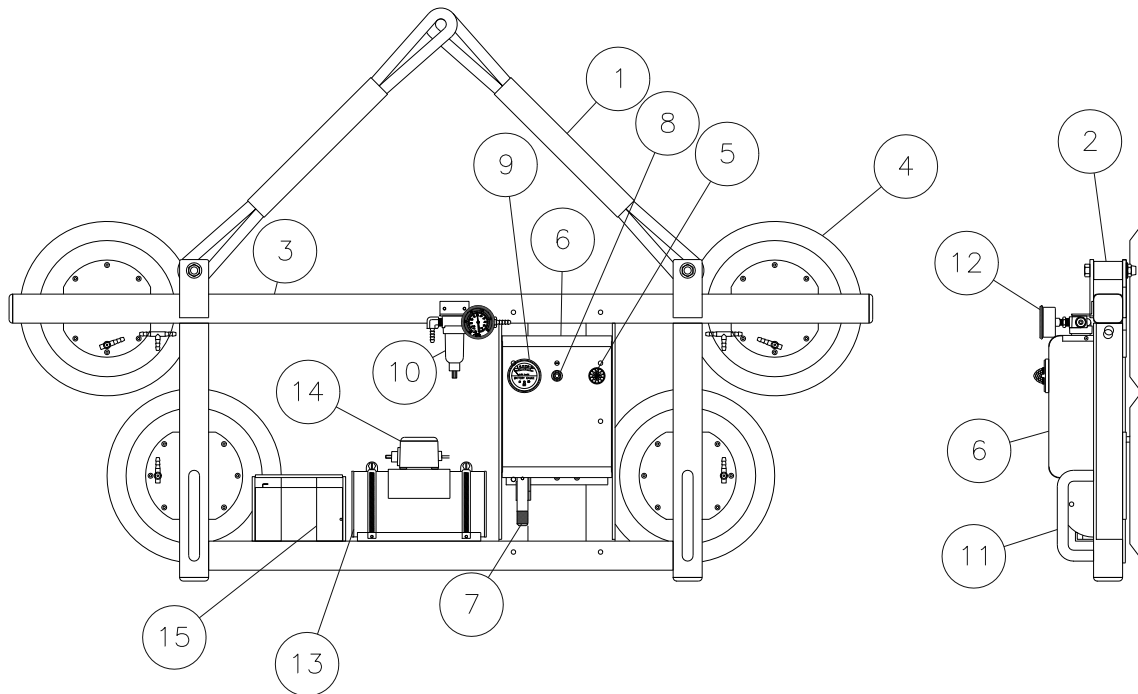
Nota : il faut que toute application du palonnier se conforme à toutes les normes statutaires et réglementaires qui s'appliquent à l'usage de l'équipement de levage dans sa situation géographique (par ex. les normes pertinentes de O.S.H.A. aux É-U).

Faites incliner le palonnier vers le haut jusqu'à ce que le châssis des ventouses soit à la position verticale, soutenu par les supports intégrés. Assurez-vous que les élingues de levage soient sûrement attachées au palonnier. Attachez ensuite l'œil disponible de chaque élingue de levage au crochet de l'équipement de levage.

 **AVERTISSEMENT : il faut que le crochet de l'équipement de levage soit équipé d'un verrou restrictif pour assurer que les élingues de levage ne se détachent jamais, quelque soient les circonstances.**

Nota : il est peut-être désirable qu'on emploie une grande manille pour connecter les élingues de levage au crochet de l'équipement de levage. Ceci fait que l'accrochage du palonnier soit plus facile, puisque seulement la manille doit être attachée au, ou détachée du, crochet de l'équipement de levage.

 **AVERTISSEMENT : il faut que la manille et sa goupille aient la capacité pour porter le poids maximum de la charge plus le poids du palonnier.**

Employez l'équipement de levage pour retirer le palonnier de la caisse d'emballage. Veillez à éviter d'abîmer toute ventouse. Enlevez les caches des ventouses et gardez-les pour utiliser chaque fois que vous entreposez le palonnier.

- 3) Connectez les connecteurs électriques qui relient la batterie au chargeur de batterie et au système générateur de vide. À ce moment, le palonnier devient opérationnel.
- 4) Exécutez les Épreuves opérationnelles et l'Épreuve de charge pour le palonnier selon l'ENTRETIEN : PLAN DES ÉPREUVES.

USAGE ADMISSIBLE

CARACTÉRISTIQUES DE LA CHARGE

 **AVERTISSEMENT : ce palonnier n'est PAS destiné à soulever les matériaux hasardeux, tels que les explosifs et les substances radioactives.**

Il faut que l'opérateur vérifie que le palonnier soit destiné à manipuler chaque charge, d'après les conditions suivantes :

- Il ne faut pas que la charge dépasse le poids maximal admissible spécifié par la Capacité de charge (voir CARACTÉRISTIQUES TECHNIQUES).
- Il faut que la charge soit faite d'une seule pièce d'un matériau non poreux ou semi-poreux avec une surface de contact plate et relativement lisse.² Pour déterminer si la charge est trop poreuse ou trop rugueuse ou pas, exécutez l'épreuve qui se trouve dans Niveau de vide avec les autres surfaces (voir MODE D'EMPLOI : POUR ATTACHER LES VENTOUSES À UNE CHARGE).
- Il faut que la surface de contact de la charge soit convenable afin d'obtenir un coefficient de friction de 1 avec les ventouses du palonnier (voir ENTRETIEN : ENTRETIEN DES VENTOUSES : Coefficient de friction), ce qui doit être vérifié par une épreuve de friction. Si vous avez besoin d'assistance quand vous exécutez une épreuve de friction, mettez-vous en contact avec Wood's Powr-Grip.
- Pour éviter d'abîmer les ventouses, il ne faut pas que la température de surface de la charge dépasse les Températures d'utilisation admissibles (voir CARACTÉRISTIQUES TECHNIQUES). Néanmoins, si on ne peut pas éviter une telle application, la société Wood's Powr-Grip vous offre un composé de caoutchouc résistant à chaleur et des autres solutions, lesquelles pourraient rendre le palonnier capable de soulever des charges avec des températures de surface plus élevées. Mettez-vous en contact avec la société Wood's Powr-Grip ou un distributeur autorisé pour obtenir de plus amples renseignements.
- Alors que la longueur et la largeur *minimales* de la charge sont déterminées par la Distribution des ventouses (voir CARACTÉRISTIQUES TECHNIQUES), la longueur et la largeur *maximales* sont déterminées par le porte-à-faux admissible, c'est-à-dire, la partie de la charge pouvant déborder des ventouses sans se briser ni s'abîmer autrement.

Le porte-à-faux admissible dépend du type du matériau de charge soulevée, de l'épaisseur du matériau et de l'angle auquel on le manipule (si applicable). Puisque les divers matériaux tels que le verre, la pierre et la tôle possèdent des caractéristiques physiques différentes, il faut évaluer le porte-à-faux admissible individuellement pour chaque genre de charge. Mettez-vous en contact avec Wood's Powr-Grip ou un distributeur autorisé si vous avez besoin d'assistance pour déterminer le porte-à-faux prudent dans une circonstance particulière.

- 1 po [2,5 cm] est l'épaisseur maximale admissible des charges qui possèdent le poids maximal (voir CARACTÉRISTIQUES TECHNIQUES : Capacité de charge). Cependant, l'épaisseur admissible augmente à mesure que le poids de la charge diminue. Si vous avez besoin

² Les palonniers qui possèdent les ventouses concaves peuvent adhérer également à certaines espèces de charges incurvées. Puisque la courbure influe sur la capacité de levage, mettez-vous en contact avec Wood's Powr-Grip si vous avez besoin d'assistance pour déterminer la Capacité de charge avec une charge incurvée particulière.

d'assistance pour déterminer l'épaisseur maximale de n'importe quelle charge, mettez-vous en contact avec Wood's Powr-Grip.

Nota : les ventouses peuvent faire des tâches ou des déformations dans les surfaces de couleurs claires ou les revêtements mous. L'opérateur doit tester de telles surfaces quant aux effets préjudiciables avant d'utiliser le palonnier sur elles.

ENVIRONNEMENT D'UTILISATION

Il faut que l'opérateur détermine si le palonnier est destiné à l'usage dans chaque environnement de travail ou pas, d'après les restrictions suivantes :

 **AVERTISSEMENT : n'utilisez jamais le palonnier dans les environnements dangereux.**

- Ce palonnier n'est pas destiné à l'usage dans aucun environnement fondamentalement dangereux pour l'opérateur ou qui, selon toute probabilité, va compromettre la capacité de fonctionnement du palonnier. Il faut éviter les environnements qui contiennent explosifs, produits chimiques caustiques ou substances dangereuses pendant qu'on utilise le palonnier.
- L'Altitude d'utilisation et les Températures d'utilisation qui se trouvent dans CARACTÉRISTIQUES TECHNIQUES limitent l'environnement de travail du palonnier.
- Il faut que l'environnement de travail du palonnier soit libre des particules métalliques ou de toute impureté qui puisse(nt) endommager les composants du palonnier quand elles sont transmises par le vent ou tout autre moyen de transmission dans l'environnement. Si de telles impuretés provoquent une panne de la pompe à vide, il est possible que cela entraîne un dégagement de la charge et des blessures à l'opérateur ou aux autres personnes à proximité.

 **AVERTISSEMENT : il est possible que les impuretés dans l'environnement entraînent une panne de la pompe à vide.**

- Les environnements humides peuvent exiger que l'opérateur prenne des précautions spéciales pour employer le palonnier :
Le liquide sur les surfaces de contact de la charge ou des ventouses réduit la résistance du palonnier au glissement, et ainsi diminue la capacité de levage (voir ENTRETIEN : ENTRETIEN DES VENTOUSES : Coefficient de friction).

 **AVERTISSEMENT : le liquide réduit la résistance des ventouses au glissement.**

Bien que les surfaces extérieures du palonnier puissent tolérer quelque exposition à la vapeur d'eau, elles ne sont pas d'une conception étanche. Il est vraisemblable que l'immersion d'un palonnier ou l'utilisation de celui-ci sous la pluie endommage les composants ; il faut éviter ces circonstances et toutes autres circonstances semblables.

-
- **!!-CE-!!** Si on emploie le palonnier dans une zone de construction, la Norme EN 13155 exige qu'on utilise un dispositif secondaire de soutien positif, tel que un système des élingues, qui est construit pour supporter la charge en cas d'une panne dans le système de vide.



AVERTISSEMENT : où les Normes CE s'appliquent, il faut employer un dispositif secondaire de soutien positif pour soulever les charges dans les chantiers de construction.

ÉLIMINER LE PALONNIER

Après que le palonnier à ventouses a fini sa vie utile, il faut éliminer le palonnier en conformité avec toutes les codes locales et les normes réglementaires qui s'appliquent dans la région géographique.

Nota : ce palonnier est équipé d'une batterie. Il est possible que celle-ci soit soumis à des règles d'élimination spéciales.

MODE D'EMPLOI

AVANT D'UTILISER LE PALONNIER

Il faut que l'opérateur détermine si le palonnier est capable d'effectuer chaque tâche projetée ou pas, d'après les sections CARACTÉRISTIQUES TECHNIQUES et USAGE ADMISSIBLE de ce manuel des *INSTRUCTIONS*. De plus, il faut achever toutes les préparations suivantes avant de soulever toute charge.

Prendre des précautions de sécurité

Il faut que l'opérateur soit étudié dans toutes les normes industrielles et réglementaires qui s'appliquent à l'usage du palonnier à ventouses dans sa région géographique (par ex. la norme ASME B30.20 aux É-U).

Il faut que l'opérateur lise et comprenne ce manuel des *INSTRUCTIONS*, avec tous les **AVERTISSEMENTS**, avant d'utiliser le palonnier. Si nécessaire, mettez-vous en contact avec Wood's Powr-Grip ou un distributeur autorisé pour obtenir assistance.

⚠ AVERTISSEMENT : toujours portez de l'équipement de protection individuel approprié.

Il faut que l'opérateur porte tout équipement de protection individuel et prendre toute autre précaution nécessaire pour manipuler la charge sans risque. Consultez les directives des syndicats professionnels appropriés pour déterminer les précautions nécessaires pour manipuler chaque genre du matériau de charge.

Effectuer les inspections et les épreuves

⚠ AVERTISSEMENT : toujours vérifiez l'énergie de la batterie avant d'utiliser le palonnier.
(Voir ENTRETIEN : ÉPREUVE DE LA BATTERIE)

Exécutez toutes les inspections et les épreuves exigées par les PLANS DES INSPECTIONS et les PLANS DES ÉPREUVES (voir ENTRETIEN). De plus, toujours effectuez une ÉPREUVE DU VIDE (voir ENTRETIEN) avant de mettre le palonnier en service à la suite de l'entreposer.

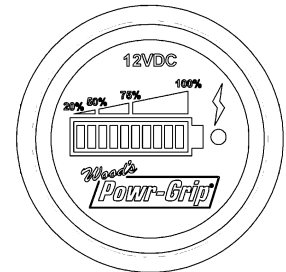

ATTENTION : examinez chaque filtre à air régulièrement et videz-le quand il y a besoin.

Le palonnier est équipé d'un filtre à air ou plus qui contribue(nt) à protéger le système de vide contre les agents de contamination.³ Afin que le filtre fonctionne bien, il faut que l'opérateur vide la cloche du filtre avant qu'assez de liquide s'accumule pour entrer en contact avec aucune partie de la cartouche filtrante (voir ENTRETIEN : ENTRETIEN DU FILTRE À AIR).

³ Si l'opérateur a l'intention d'utiliser le palonnier sur les surfaces de charge trempées, il faut que le palonnier soit équipé de deux filtres d'air ou plus qui sont liés *en série*. Cependant, voyez ENTRETIEN : ENTRETIEN DES VENTOUSES : Coefficient de friction avant d'utiliser le palonnier sur les surfaces de charge trempées.

Si le palonnier est équipé d'un avertisseur sonore de vide insuffisant, vous pouvez ajuster le volume de la sonnerie d'alarme en faisant tourner l'obturateur de l'avertisseur sonore. Vérifiez que la sonnerie d'alarme soit assez forte pour se faire entendre en dépit de tous les autres bruits qui se trouvent dans le voisinage du palonnier pendant qu'il est en service. De plus, il faut que la sonnerie d'alarme se fasse entendre à la distance maximale entre l'opérateur et le palonnier, aussi bien qu'à travers toute barrière ou tout obstacle qui se trouve entre l'opérateur et le palonnier.



AVERTISSEMENT : vérifiez que la sonnerie d'alarme soit clairement audible en dépit des bruits ambiants à la position de l'opérateur.

Il faut que le volume d'alarme dépasse les bruits ambiants à la position de l'opérateur de 15 dBA au moins, pour être considéré comme clairement audible.⁴ Puisque le Volume d'alarme maximal est 103 dBA, il ne faut pas que les bruits ambiants dépassent 88 dBA, quelque soient les circonstances. De plus, si les bruits ambiants sont égaux à 88 dBA, il faut que l'opérateur ajuste le volume d'alarme au maximum et qu'il demeure jusqu'à 2 pieds [60 cm] de l'avertisseur sonore, afin que ce dernier soit efficace.

⁴ Consultez la Norme EN 457 pour lire les méthodes alternatives pour déterminer si la sonnerie d'alarme est clairement audible aux opérateurs.

POUR ATTACHER LES VENTOUSES À UNE CHARGE

Mettre le palonnier en position sur la charge

Assurez-vous que les surfaces de contact de la charge et de toutes les ventouses soient libres de toute impureté qui puisse empêcher que les ventouses obtiennent une étanchéité avec la charge (voir ENTRETIEN : ENTRETIEN DES VENTOUSES).

Il faut attacher le palonnier seulement aux charges qui sont verticalement orientées. Centrez le châssis des ventouses entre la gauche et la droite de la charge, et mettez les plus hautes des ventouses vers le bord supérieur. Cette position maximise la stabilité de la charge pendant que vous la soulevez. Assurez-vous que toutes les ventouses aillent contacter à l'intérieur des bords de la surface de contact (voir CARACTÉRISTIQUES TECHNIQUES : Distribution maximale des ventouses) et qu'elles maintiennent également la charge pendant le levage (voir CARACTÉRISTIQUES TECHNIQUES : Capacité de charge par ventouse). Mettez ensuite le palonnier sur la charge afin que toutes les ventouses contactent la surface de contact.

Obtenir une étanchéité entre les ventouses et la charge

La pression ferme au centre du palonnier aide les ventouses à commencer à obtenir une étanchéité avec la charge.

Mettez la poignée de soupape dans la position de prise (☛☛) (sous tension) afin qu'elle se verrouille en place (comme on le voit). Cela met la pompe à vide en marche, ce qui provoque immédiatement l'adhérence des ventouses.

La lampe témoin de vide insuffisant rouge s'allume aussi et reste allumée jusqu'à ce que le palonnier atteigne le vide suffisant pour soulever le poids maximal de la charge (voir POUR SOULEVER ET DÉPLACER LA CHARGE : Capacité de charge et lampe témoin ci-après). Il faut que la poignée de soupape demeure dans la position de prise (☛☛) pendant le levage entier.

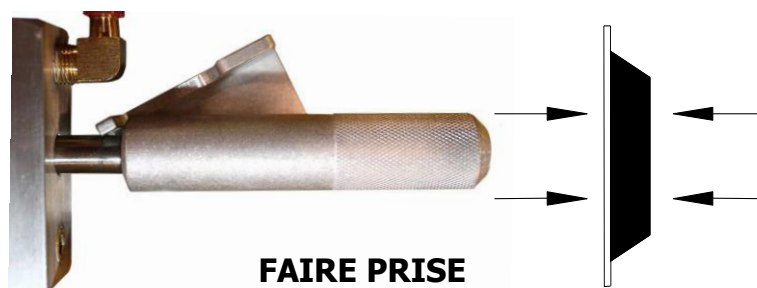

⚠ AVERTISSEMENT : maintenez la poignée de soupape verrouillée dans la position de prise pendant le levage entier.

Nota : si une ventouse a resté contre un objet dur (par exemple, pendant le transport), il est possible qu'elle soit légèrement déformée. Bien que l'attache initiale de la ventouse à une charge soit peut-être difficile, il est vraisemblable que cette condition se rectifie pendant qu'on continue à utiliser la ventouse.

Interpréter l'indicateur de vide

L'indicateur de vide montre le niveau de vide actuel dans le système de vide du palonnier. La section *verte* indique les niveaux de vide qui sont suffisants pour soulever le poids maximal de la charge, alors que la section *rouge* indique les niveaux de vide qui **ne** sont **pas** suffisants pour soulever le poids maximal de la charge. L'aiguille de l'indicateur doit montrer un accroissement soudain du vide quand les ventouses obtiennent une étanchéité avec la charge. Si plus de 5 secondes passent avant que le niveau de vide atteigne 5 po Hg [-17 kPa], appuyez sur toute ventouse qui n'a pas encore obtenu une étanchéité.

Niveau de vide avec les surfaces optimales

Quand le palonnier est attaché aux surfaces nettes, lisses et non poreuses, normalement il peut maintenir un niveau de vide qui apparaît dans la section verte de l'indicateur de vide, sauf quand on l'emploie aux hautes altitudes (voir CARACTÉRISTIQUES TECHNIQUES : Altitude d'utilisation). S'il n'en est pas ainsi, assurez-vous que le vacuostat soit correctement ajusté (voir ENTRETIEN : AJUSTEMENT DU VACUOSTAT). Si on ne peut pas ajuster le vacuostat pour maintenir un vide de 16 po Hg [-54 kPa], exécutez l'ÉPREUVE DU VIDE (voir ENTRETIEN) pour déterminer s'il y a un défaut dans le système générateur de vide ou pas.

Niveau de vide avec les autres surfaces

Quand le palonnier est attaché aux surfaces contaminées, rugueuses ou poreuses, il est possible que le palonnier ne puisse pas maintenir un niveau de vide qui apparaît dans la section verte de l'indicateur de vide, dû à une fuite d'air entre les ventouses et la surface de la charge.⁵ Dans le cas de la contamination, nettoyez entièrement les surfaces de contact de la charge et des ventouses (voir ENTRETIEN : ENTRETIEN DES VENTOUSES : Nettoyage), et rattachiez le palonnier à la charge. Si une charge a des surfaces de contact rugueuses ou poreuses, **il faut que l'opérateur effectue une épreuve pour déterminer si le palonnier est conçu pour soulever la charge ou pas**, de la manière suivante :

- 1) Assurez-vous que le système générateur de vide du palonnier fonctionne correctement (voir ENTRETIEN : ÉPREUVE DU VIDE).
- 2) Attachez les ventouses à la charge d'après les directives précédentes.
- 3) Après que la pompe à vide a cessé de pomper, déconnectez le connecteur électrique qui relie la batterie avec le système générateur de vide.
Nota : après que l'épreuve est achevée, mettez la poignée de soupape dans la position de dépose (⌘) (*hors tension*) avant de connecter encore la batterie.
- 4) Élevez la charge à une distance minimale, pour assurer qu'elle soit supportée par le palonnier.
- 5) Surveillez l'indicateur de vide pendant que la charge est suspendue pour 5 minutes. **Il faut que le palonnier maintienne un niveau de vide minimal de 10 po Hg [-34 kPa] pendant cette période.** Si non, la charge ne possède pas les caractéristiques nécessaires pour l'usage de ce palonnier.⁶

⁵ Les charges contaminées peuvent aussi causer que la pompe à vide soit souvent ou continuellement en marche. Puisque le pompage excessif réduit l'énergie de la batterie rapidement, l'opérateur doit nettoyer la charge dans la mesure du possible, pour minimiser le pompage.

⁶ Puisque certains matériaux des charges sont trop rugueux ou trop poreux, ils ne permettent pas que le palonnier obtienne une étanchéité qu'on pourrait maintenir sans énergie pour 5 minutes. Cependant, dans les localités géographiques où les Normes CE ne s'appliquent pas, il se peut qu'on soit autorisé à utiliser le palonnier pour soulever telles charges. Mettez-vous en contact avec Wood's Powr-Grip pour obtenir des renseignements supplémentaires.

POUR SOULEVER ET DÉPLACER LA CHARGE

⚠ AVERTISSEMENT : ne tentez jamais de soulever une charge quand le palonnier est horizontalement orientée.

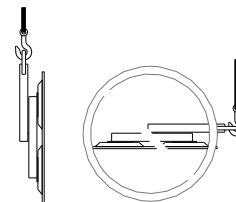

Capacité de charge et la lampe témoin

La Capacité de charge d'un palonnier est évaluée avec un niveau de vide de 16 po Hg [-54 kPa] (voir CARACTÉRISTIQUES TECHNIQUES). Après qu'un palonnier a atteint ce niveau, la pompe à vide s'éteint automatiquement, pour conserver l'énergie de la batterie. À la fois, la lampe témoin de vide insuffisant s'éteint, pour indiquer que le palonnier est prêt à soulever le poids maximal de la charge.

⚠ AVERTISSEMENT : ne tentez jamais de soulever la charge pendant que la lampe témoin rouge est allumée.

Ne tentez pas de soulever la charge pendant que la lampe témoin est allumée. Il est possible qu'une telle tentative entraîne un dégagement de la charge et peut-être des blessures à l'opérateur.

Surveiller les indicateurs de vide

Il faut que la lampe témoin de vide insuffisant et l'indicateur de vide demeurent complètement visibles à l'opérateur, afin qu'il puisse les surveiller pendant le levage entier.

⚠ AVERTISSEMENT : il faut que les indicateurs de vide soient visibles à l'opérateur pendant le levage entier.

Si une fuite d'aire se trouve dans le système de vide pendant que le palonnier est attaché à la charge, la pompe à vide se remet en marche automatiquement au besoin de maintenir le vide suffisant pour soulever le poids maximal de la charge. La lampe témoin de vide insuffisant s'allume aussi et reste allumée pendant que la pompe est en marche, pour signaler la réduction du vide à l'opérateur.

Si la pompe et la lampe témoin s'allument pendant que vous soulevez une charge, assurez-vous que l'indicateur de vide montre un niveau de vide de 16 po Hg [-54 kPa] ou plus haut. S'il n'en est pas ainsi, éloignez-vous et demeurez loin de la charge jusqu'à ce qu'on puisse la baisser à la terre ou à un support stable.

⚠ AVERTISSEMENT : demeurez loin de toute charge suspendue pendant que le niveau de vide est inférieur à 16 po Hg [-54 kPa].

Cessez d'utiliser le palonnier jusqu'à ce qu'on puisse déterminer la cause de la perte du vide. Si la pompe se remet en marche aux intervalles de dix minutes ou moins pendant que le palonnier est attaché aux matériaux nets, lisses et non poreux, il est vraisemblable que la fuite d'aire se trouve dans le système de vide. En ce cas exécutez l'ÉPREUVE DU VIDE (voir ENTRETIEN) et inspectez les ventouses pour détecter les dégâts (voir ENTRETIEN : ENTRETIEN DES VENTOUSES : Inspection). Si on ne peut pas remédier la perte du vide immédiatement, exécutez les inspections et l'entretien nécessaires pour identifier et rectifier tout défaut avant de reprendre l'usage normal du palonnier.

Surveiller l'avertisseur sonore de vide insuffisant (s'il est applicable)

Si le palonnier est équipé d'un avertisseur sonore de vide insuffisant, il produit une sonnerie d'alarme jusqu'à ce que le palonnier atteigne le vide suffisant pour soulever le poids maximal de

la charge (voir les CARACTERISTIQUES TECHNIQUES : Capacité de charge). Une fois que le palonnier a atteint ce niveau de vide, la sonnerie d'alarme cesse, pour indiquer que le palonnier est prêt à soulever la charge.

⚠ AVERTISSEMENT : ne tentez jamais de soulever la charge pendant que la sonnerie d'alarme continue.

Ne tentez pas de soulever la charge pendant que la sonnerie d'alarme continue. Il est possible qu'une telle tentative entraîne un dégagement de la charge et des blessures à l'opérateur.

Si une fuite d'air se trouve dans le système de vide pendant que le palonnier est attaché à la charge, la pompe à vide se remet en marche automatiquement afin de maintenir le vide suffisant. La sonnerie d'alarme commence aussi et continue pendant que la pompe est en marche, pour signaler la réduction de vide à l'opérateur. Si la sonnerie d'alarme commence pendant que vous soulevez une charge, assurez-vous que l'indicateur de vide montre un niveau de vide supérieur ou égal à 16 po Hg [-54 kPa]. S'il n'en est pas ainsi, éloignez-vous immédiatement et demeurez loin de la charge jusqu'à ce que vous puissiez la baisser à terre ou sur un support stable.

⚠ AVERTISSEMENT : demeurez loin de toute charge suspendue pendant que la sonnerie d'alarme continue.

Cessez d'utiliser le palonnier jusqu'à ce que vous puissiez déterminer la cause de la perte du vide. Il est possible que l'utilisation d'un palonnier aux surfaces contaminées, rugueuses ou poreuses conduise à une perte du vide, par suite d'une fuite d'air entre les ventouses et la charge.

Puisqu'il est vraisemblable que la sonnerie d'alarme commence en pareille circonstance, consultez la section POUR ATTACHER LES VENTOUSES À UNE CHARGE : Niveau de vide avec les autres surfaces pour vérifier qu'il soit permis d'utiliser le palonnier pour soulever la charge. Si la perte du vide est attribuable à n'importe quelle autre cause, exécutez les inspections et l'entretien nécessaires pour identifier et rectifier tout défaut avant de reprendre l'usage normal du palonnier.

Garder le contrôle du palonnier et de la charge

Quand les indicateurs de vide montrent que le palonnier est prêt, employez l'équipement de levage pour élever le palonnier et la charge à une hauteur suffisante pour éviter tout obstacle qui se trouve dans leur trajet. Utilisez les guidons de manœuvre pour maintenir l'orientation désirée du palonnier et de la charge pendant qu'ils sont accrochés à la grue.

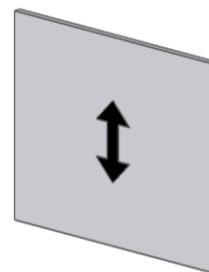

En cas d'une panne de courant

Le palonnier est équipé d'un réservoir de vide de secours, qui est conçu pour conserver le vide temporairement en cas de panne de courant (c-à-d, dans la batterie).

⚠ AVERTISSEMENT : dans le cas d'une panne de courant, demeurez loin de toute charge suspendue.

Bien que le palonnier soit conçu pour supporter la charge sans énergie pour 5 minutes au moins, ceci dépend de beaucoup de facteurs, tels que l'état de la charge et du système de vide du palonnier (voir USAGE ADMISSIBLE : CARACTÉRISTIQUES DE LA CHARGE et ENTRETIEN : ENTRETIEN DES VENTOUSES, ÉPREUVE DU VIDE). Si une panne de courant arrive, retenez tout personnel loin de la charge suspendue jusqu'à ce qu'on puisse la baisser à la terre ou à un support stable sans risque. Rectifiez tout défaut avant de reprendre l'usage normal du palonnier.

POUR DÉGAGER LES VENTOUSES DE LA CHARGE

⚠ AVERTISSEMENT : il faut supporter la charge complètement avant de dégager les ventouses.

Quand la charge est à repos et complètement supportée, serrez le levier de dégagement de la soupape contre la poignée de soupape, et mettez la poignée de soupape dans la position de dépose (☰) (hors tension) pour libérer la poignée. Ne tentez pas de bouger le palonnier jusqu'à ce que les ventouses se détachent complètement de la charge.

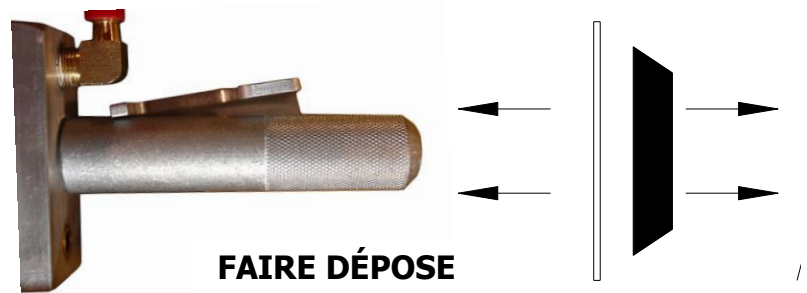

APRÈS D'UTILISER LE PALONNIER

Laissez la poignée de soupape dans la position de dépose (⌚) (hors tension).

ATTENTION : ne mettez pas le palonnier contre une surface qui puisse salir ou abîmer les ventouses.

Les supports sont intégrés au bas du châssis des ventouses pour maintenir un palonnier déchargé quand il n'est pas accroché à une grue : employez l'équipement de levage pour baisser le palonnier doucement jusqu'à ce que les supports maintiennent le poids entier du palonnier. Assurez-vous que le palonnier s'appuie solidement contre un appui approprié. Détachez ensuite le crochet de l'équipement de levage des élingues de levage.

Si vous transportez le palonnier à un autre emplacement, utilisez la caisse d'emballage d'origine et attachez le palonnier afin de protéger les ventouses et toutes les autres composantes contre des dommages lors du transport.

Entreposer le palonnier

Employez les caches fournis pour garder les ventouses en bon état.

~~~~~  
**!!-CE-!!** Conformément à la Norme EN 13155, le palonnier est construit pour rester sur des surfaces plus ou moins horizontales sans se renverser. Pour entreposer le palonnier de cette manière, mettez le palonnier sur une surface propre, lisse et plate de manière à ce que les ventouses fassent face au sol. Puisque l'usage admissible du palonnier ne comprend pas aucun basculement, veillez à protéger les ventouses et soutenez le palonnier pendant qu'il incline à la position horizontale.

~~~~~  
Chargez la batterie complètement au début de l'entreposage et tous les six mois par la suite (voir ENTRETIEN : RECHARGE DE LA BATTERIE). Après avoir chargé la batterie, déconnectez les connecteurs électriques qui relient la batterie au chargeur de batterie et au système générateur de vide, afin de minimiser la perte de charge. Les températures préférées pour entreposer la batterie sont de 32° à 70° Fahrenheit [0° à 21° Celsius]. Les températures supérieures requièrent qu'on charge la batterie plus fréquemment. On doit éviter de l'entreposer à des températures supérieures à 100° Fahrenheit [38° Celsius].

ENTRETIEN

 **AVERTISSEMENT** : assurez-vous toujours que la batterie soit déconnectée avant de faire l'entretien du palonnier.

Nota : Un ou plusieurs diagrammes des connexions électriques sont fournis dans la dernière section de ce manuel des *INSTRUCTIONS* à titre d'information pour faire l'entretien de l'appareil de levage ou pour identifier la cause d'un défaut.

PLAN DES INSPECTIONS

Exécutez les inspections régulièrement, selon la fréquence suivante :

Inspection avant de chaque levage

- Examinez les ventouses et la surface de la charge pour détecter toute contamination ou débris (voir ENTRETIEN DES VENTOUSES ci-après).
- Examinez les ventouses, les commandes et les indicateurs pour détecter les dommages visibles (voir ENTRETIEN DES VENTOUSES ci-après).
- Testez la batterie pour vérifier que sa charge soit suffisante (voir ÉPREUVE DE LA BATTERIE ci-après).

Si la charge de la batterie n'est pas suffisante, chargez et testez à nouveau la batterie (voir RECHARGE DE LA BATTERIE ci-après). Si un autre défaut est découvert lors de l'inspection, vous devez le rectifier avant d'utiliser le palonnier et réaliser l'Inspection fréquente ci-dessous.

Inspection fréquente

(après chaque 20-40 heures d'utilisation ; ou chaque fois que le palonnier est hors de service depuis 1 mois ou plus)

- Examinez la structure du palonnier pour détecter tous dommages visibles.
- Examinez le système de vide (comprenant les ventouses, les accessoires de tuyau et les tuyaux de vide) pour détecter tous dommages visibles.
- Examinez le filtre à air pour détecter s'il requiert de l'entretien (voir ENTRETIEN DU FILTRE À AIR ci-après).
- Exécutez l'ÉPREUVE DU VIDE ci-après.
- Dépistez les vibrations ou les bruits inconnus pendant que vous actionnez le palonnier.

Si un défaut est découvert lors de l'inspection, vous devez le rectifier avant d'utiliser le palonnier et réaliser l'Inspection périodique ci-dessous.

Inspection périodique

(après chaque 250-500 heures d'utilisation ; ou chaque fois que le palonnier est hors de service depuis 1 année ou plus)

- Examinez le palonnier entier pour détecter les signes externes du jeu, de l'usure excessive, de la déformation, des fissures, de la corrosion excessive, des bosses dans les composants structurels ou fonctionnels, des coupures, ou de tout défaut qui puisse constituer un risque.
- Examinez toutes les pièces du système électrique pour détecter dommage, usure ou contamination qui puisse constituer un risque, en conformité avec toutes les codes locales et les normes réglementaires qui s'appliquent dans la région géographique.

ATTENTION : Il faut nettoyer chaque genre du composant électrique en utilisant des moyens appropriés, dans la mesure où ils sont stipulés par des normes et des codes. Un nettoyage incorrecte peut endommager des composants.

- Maintenez un registre écrit de toutes les Inspections périodiques.

Si un défaut est découvert lors de l'inspection, vous devez le rectifier avant d'utiliser le palonnier. Si nécessaire, renvoyez le palonnier à Wood's Powr-Grip ou à un distributeur autorisé pour faire les réparations (voir GARANTIE LIMITÉE).

Emploi peu fréquent

Si vous utilisez un palonnier moins de 1 jour pendant une période de 2 semaines, exécutez l'Inspection périodique *chaque fois avant d'utiliser le palonnier*.

PLAN DES ÉPREUVES

Exécutez ces épreuves quand vous mettez le palonnier en service *pour la première fois et après toute réparation ou modification*. Rectifiez tout défaut et testez de nouveau avant d'utiliser le palonnier.

Épreuves opérationnelles

- Exécutez l'ÉPREUVE DU VIDE ci-après.
- Testez tous les mécanismes et les fonctions du palonnier (voir MÉCANISMES D'UTILISATION, MODE D'EMPLOI et ENTRETIEN).

Épreuve de charge

Vérifiez que le palonnier peut soulever 100% de sa Capacité de charge maximale (voir CARACTÉRISTIQUES TECHNIQUES), en se servant d'une charge réelle ou d'une simulation équivalente.⁷ Employez la méthode suivante pour tester avec une charge réelle :

- 1) Mettez une charge d'essai qui possède les CARACTÉRISTIQUES DE LA CHARGE appropriées (voir USAGE ADMISSIBLE) sur un support stable. Assurez-vous que la charge soit orientée à la verticale.⁸
- 2) Attachez les ventouses à la charge selon les directives précédentes.
- 3) Dès que la pompe à vide a cessé de pomper, déconnectez le connecteur électrique qui relie la batterie avec le système générateur de vide.

⁷ La Norme ASME de B30.20 requiert que le palonnier soit testé jusqu'à 125% de sa Capacité de charge.

⁸ Les palonniers horizontaux sont exemptés de cette condition.

Nota : une fois l'épreuve achevée, mettez la poignée de soupape dans la position de dépose (☺) (*hors tension*) avant de reconnecter la batterie.

- 4) Élevez la charge à une distance minimale, pour assurer qu'elle soit supportée par le palonnier.
- 5) Gardez la charge dans la position suspendue pendant 5 minutes. Il ne faut pas que la charge glisse ou tombe pendant cette période. S'il en est ainsi, effectuez toujours une ÉPREUVE DU VIDE et inspectez chaque ventouse selon ENTRETIEN DES VENTOUSES : Inspection (voir les sections ci-après). Rectifiez tout défaut découvert et testez le palonnier de nouveau.

Nota : voyez les sujets de l'ENTRETIEN ci-après pour trouver les instructions supplémentaires concernant l'inspection et le test des composants particuliers du palonnier. Puisque l'avertisseur sonore de vide insuffisant est commandé par un vacuostat, consultez le paragraphe RÉGLAGE DU VACUOSTAT, où vous trouvez les marches à suivre pour inspecter, tester et ajuster la lampe témoin.

PLAN DE L'ENTRETIEN

À moins que ce manuel d'*INSTRUCTIONS* ne le spécifie ailleurs, le palonnier ne requiert pas d'entretien par intervalles réguliers. En revanche, il faut exécuter l'entretien chaque fois qu'un défaut est détecté par les inspections ou par les épreuves régulières. Il faut accomplir tout entretien nécessaire avant de reprendre l'usage normal du palonnier.

ÉPREUVE DE LA BATTERIE

Le palonnier est équipé d'un indicateur de batterie pour aider l'opérateur à évaluer si l'énergie de la batterie est suffisante pour soulever ou pas. Les facteurs tels que l'état de la batterie, le délai exigé pour exécuter le levage, et la porosité de la charge se combinent pour déterminer combien d'énergie de la batterie est nécessaire. ***C'est l'opérateur qui est chargé d'évaluer ces conditions et de s'assurer que l'énergie de la batterie soit suffisante pour exécuter le levage sans risque.***

Examinez l'énergie de la batterie chaque fois avant de soulever, et aussi chaque jour après avoir utilisé le palonnier, pour décider s'il faut charger la batterie (voir RECHARGE DE LA BATTERIE ci-dessous).⁹ N'utilisez jamais le palonnier quand l'énergie de la batterie est inférieure à 50% (c'est-à-dire, quand seulement les lampes rouges sont allumées), quelque soit l'estimation de l'énergie nécessaire.

⚠ AVERTISSEMENT : n'utilisez jamais le palonnier si l'énergie de la batterie est inférieure à 50% de sa capacité.

Pendant que la poignée de soupape est dans la position de prise (☺) (sous tension), l'indicateur de batterie montre l'énergie de la batterie automatiquement. Cependant, l'indicateur de batterie cesse temporairement de fonctionner lorsque la pompe à vide est en marche, pour empêcher une lecture inexacte. Quand la pompe finit son cycle, on doit attendre quelques moments avant que l'indicateur de batterie montre de nouveau l'énergie juste de la batterie.

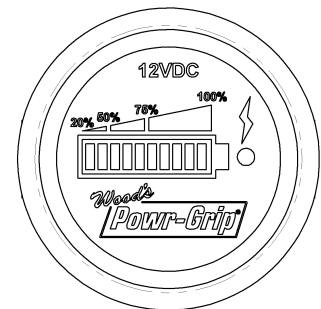

⁹ Il faut déconnecter le chargeur de batterie de sa source d'énergie de courant alternatif pour tester l'énergie de la batterie ; autrement, l'indicateur de batterie ne montrerait pas l'énergie juste de la batterie.

Pendant que la poignée de soupape est dans la position de dépose (☰) (hors tension), on peut utiliser le bouton de test de batterie pour vérifier l'énergie de la batterie manuellement. Si le palonnier n'a pas été utilisé depuis qu'on a chargé la batterie, il est possible que l'indicateur de batterie montre un niveau d'énergie supérieur que le réel, par suite d'un effet de « charge de surface » de la batterie. Après mise en marche de la pompe durant une minute approximativement, la charge de surface se dissipe, ce qui permet à l'opérateur d'obtenir une lecture exacte.

RECHARGE DE LA BATTERIE

Il faut n'utiliser qu'un chargeur de batterie fourni ou approuvé par Wood's Powr-Grip ; il est possible que les autres chargeurs réduisent la vie de la batterie. Chargez la batterie aussitôt que possible après tout usage étendu du palonnier, ou chaque fois que l'indicateur de batterie montre que l'énergie est diminuée (voir ÉPREUVE DE LA BATTERIE ci-dessus). Les températures au-dessus de 70° Fahrenheit [21° Celsius] requièrent qu'on charge la batterie plus fréquemment.

ATTENTION : chargez la batterie seulement lorsque la poignée de soupape est dans la position de dépose (HORS tension). Si on utilise le palonnier pendant que le chargeur est connecté à une source d'énergie de courant alternatif (CA), il est possible que cela endommage le chargeur en permanence.

Identifiez la tension d'entrée indiquée sur le chargeur de batterie, et branchez le chargeur à une source d'énergie appropriée.¹⁰ Il faut que la source d'énergie soit équipée d'un disjoncteur de fuite à la terre, pour réduire le risque de chocs électriques.

 **AVERTISSEMENT : il faut que la source d'énergie soit équipée d'un disjoncteur de fuite à la terre.**

En général, il ne faut pas plus de 16 heures pour charger complètement une batterie ; par la suite, le chargeur s'éteindra automatiquement. La lampe bleue sur l'indicateur de batterie s'allume aussi, pour indiquer que la batterie est complètement chargée. À la suite de son utilisation à long terme, une batterie perd graduellement sa capacité. Remplacez-la quand la période d'utilisation avant rechargement n'est plus satisfaisante.

ÉPREUVE DU CHARGEUR DE BATTERIE

Exécutez cette épreuve seulement quand la batterie n'est pas complètement chargée (voir ÉPREUVE DE LA BATTERIE ci-dessus). Pendant que la poignée de soupape est dans la position de dépose (*hors tension*) et le chargeur de batterie est *déconnecté* de toute source d'énergie CA, utilisez le bouton de test de batterie pour faire une lecture de l'indicateur de batterie. Branchez ensuite le chargeur à une source d'énergie CA appropriée et attendez pendant quelques instants, jusqu'à ce que l'indicateur montre l'énergie juste de la batterie. Si le chargeur fonctionne correctement, le niveau d'énergie devra être supérieur quand le chargeur sera branché.

¹⁰ Toute source externe d'énergie doit se conformer à toutes les lois locales pertinentes.

ENTRETIEN DES VENTOUSES

Coefficient de friction

Le coefficient de friction représente la capacité du palonnier à résister au glissement quand la charge est orientée dans n'importe quelle position sauf à l'horizontale. Si les surfaces de contact de la charge ou des ventouses ne sont pas propres, sèches et en bon état, il est plus probable qu'un glissement se passe.

En ce qui concerne la plupart des palonniers de Powr-Grip, la Capacité de charge est basée sur un coefficient de friction de 1 (seulement les palonniers horizontaux sont exemptés de cette condition). Néanmoins, la capacité d'une ventouse de maintenir ce coefficient de friction est réduit par les facteurs tels que la contamination, l'usure, la vieillesse et l'exposition à la lumière du soleil, aussi bien que l'état de la surface de contact de la charge (voir USAGE ADMISSIBLE : CARACTÉRISTIQUES DE LA CHARGE). Il faut nettoyer les ventouses qui ont les surfaces contaminées (voir le paragraphe au sujet du Nettoyage ci-après). À la longue, il se peut qu'un durcissement ou qu'une diffusion des constituants chimiques se passe dans le caoutchouc d'une ventouse, et occasionne ainsi rigidité ou dureté extérieure. Il faut remplacer les ventouses qui manifestent usure, rigidité ou dureté extérieure.

De plus, on doit remplacer toutes les ventouses régulièrement (de préférence, tous les 2 ans au plus) pour assurer que le coefficient de friction ne soit pas compromis. Si nécessaire, mettez-vous en contact avec votre distributeur ou Wood's Powr-Grip pour obtenir des renseignements supplémentaires.

Inspection

Inspectez chaque ventouse régulièrement pour détecter les défauts suivants, d'après les PLANS DES INSPECTIONS et les PLANS DES ÉPREUVES ci-dessus. Rectifiez tout défaut avant d'utiliser le palonnier.

- Les impuretés sur la face ou sur les bords d'étanchéité de la ventouse : la poussière du sol accumulée peut empêcher que les ventouses obtiennent une étanchéité suffisante ou peut réduire le coefficient de friction (voir le paragraphe ci-dessus). Suivez les instructions pour nettoyer les ventouses à mesure qu'il y a besoin (voir le paragraphe ci-après).
- Le filtre en grille manque sur la face de la ventouse : cette grille contribue à empêcher que les débris bouchent le tuyau de vide et le filtre à air. Remplacez immédiatement toute grille perdue (voir LISTE DES PIÈCES DE RECHANGE).
- Les entailles, les coupures ou les abrasions aux bords d'étanchéité : les endommagements des ventouses peuvent réduire la capacité de levage du palonnier. Remplacez immédiatement toute ventouse abîmée (voir LISTE DES PIÈCES DE RECHANGE).

 **AVERTISSEMENT : remplacez la ventouse si les bords d'étanchéité montrent les entailles, les coupures ou les abrasions.**

- L'usure, la rigidité ou la dureté extérieure : voyez Coefficient de friction ci-dessus. Remplacez toute ventouse qui manifeste usure, rigidité ou dureté extérieure (voir LISTE DES PIÈCES DE RECHANGE).

Nettoyage

Nettoyez la face de chaque ventouse régulièrement pour enlever l'huile, la poussière et tout autre impureté. Parmi des agents nettoyants admissibles, on compte de l'eau savonneuse y d'autres solutions détergentes douces. *N'utilisez ni* dissolvants, *ni* produits dérivés du pétrole (y compris le kérosène, l'essence et le gasoil) *ni* toutes autres chimiques caustiques pour nettoyer. *N'utilisez pas* de produits de nettoyage ou d'assouplissement du caoutchouc non autorisés, tels que ceux qui sont destinés à nettoyer les pneus ou les surfaces en vinyle, parce que ces produits peuvent laisser une pellicule dangereuse sur des ventouses qui réduit de façon significative la capacité de levage (voir Coefficient de friction ci-dessus). L'usage de tout agent de nettoyage non autorisé est défendu parce qu'il peut abîmer la ventouse et constituer un risque pour l'opérateur ou autres personnes.

 **AVERTISSEMENT : n'utilisez jamais de dissolvants, d'essence ou d'autres produits chimiques caustiques pour nettoyer la ventouse.**

 **AVERTISSEMENT : n'utilisez jamais de produits de nettoyage ou d'assouplissement du caoutchouc non autorisés pour nettoyer la ventouse.**

Pour empêcher que le liquide ne contamine le système de vide lors du nettoyage, couvrez le trou d'aspiration dans la cavité du filtre en grille, ou assurez-vous que la ventouse fasse face au sol. Utilisez une éponge nette ou un chiffon non peluchant pour appliquer une solution détergente autorisée et enlever tout impureté de la face de la ventouse. Vous pouvez utiliser une brosse à dents (ou une brosse semblable avec des poils *qui n'abîment pas le caoutchouc*) pour enlever les impuretés qui s'accrochent aux bords d'étanchéité.¹¹ Essuyez tout résidu de la face de la ventouse, et laissez la ventouse sécher complètement avant d'utiliser le palonnier.

¹¹ Si ces moyens pour nettoyer ne réussissent pas, mettez-vous en contact avec Wood's Powr-Grip ou un distributeur autorisé pour obtenir assistance.

ÉPREUVE DU VIDE

Testez régulièrement pour détecter une fuite d'air dans le système de vide, d'après les PLANS DES INSPECTIONS et les PLANS DES ÉPREUVES ci-dessus.

- 1) Nettoyez la face de chaque ventouse selon les directives précédentes (voir ENTRETIEN DES VENTOUSES : Nettoyage).
- 2) Attachez le palonnier à une surface propre, lisse et non poreuse. La surface doit être plate ou elle ne doit pas dépasser la courbure pour laquelle le palonnier est conçu (si applicable).¹² Quand le cycle de pompage est achevé, l'indicateur de vide doit montrer un niveau de vide supérieur à 16 po Hg [-54 kPa] (S'il n'en est pas ainsi, voyez RÉGLAGE DU VACUOSTAT ci-après).
- 3) Après que la pompe à vide a cessé de pomper, laissez les ventouses attachées à la surface et coupez l'énergie venant de la batterie : déconnectez le connecteur électrique qui relie la batterie au système générateur de vide.

Nota : une fois l'épreuve du vide achevée, mettez la poignée de soupape dans la position de dépose (☒) (*hors tension*) avant de reconnecter la batterie.

- 4) Relevez l'indicateur de vide : *le niveau de vide ne doit pas diminuer de plus de 4 po Hg [-14 kPa] pendant 10 minutes.*

 **AVERTISSEMENT : si le palonnier échoue à l'épreuve du vide, cessez immédiatement de l'utiliser.**

Rectifiez tout défaut dans le système de vide avant d'utiliser le palonnier. Mettez-vous en contact avec Wood's Powr-Grip ou un distributeur autorisé pour obtenir assistance.

¹² Tout matériau d'essai doit être entièrement et indépendamment supporté, et capable de supporter le poids du palonnier. N'utilisez pas le palonnier pour soulever le matériau d'essai lors de l'épreuve du vide.

ENTRETIEN DU FILTRE À AIR – PETIT

(pour les cloches du filtre avec volume de 1 oz [30 ml])

Fonction du filtre et Conditions nécessitant de l'entretien

Un filtre à air empêche que les particules solides et du liquide contaminent les composants du système de vide.

ATTENTION : examinez le filtre à air régulièrement et videz-le quand nécessaire.

Il faut que du liquide n'entre pas en contact avec aucune partie de la cartouche filtrante ; extrayez tout liquide bloqué régulièrement. Remplacez la cartouche s'elle paraît sale de manière générale ou s'il y a une augmentation perceptible du délai requis pour atteindre un vide complet. (Consultez la LISTE DES PIÈCES DE RECHANGE pour obtenir le jeu de la cartouche filtrante.)

Marche à suivre pour faire l'entretien du filtre

- 1) Dévissez la cloche (6) du corps (1). Soutenez le corps pendant que vous tournez la cloche, pour empêcher que les accessoires de la conduite de vide soient abîmés.
- 2) Déterminez s'il faut remplacer la cartouche filtrante (4) (voir Conditions nécessitant de l'entretien ci-dessus). *Si oui*, continuez avec l'étape 3.
Si non, extrayez tout liquide ou impureté de la cloche, lavez l'ancien joint torique de la cloche (2) avec du savon doux et de l'eau, et avancez à l'étape 7.
- 3) Dévissez la monture de la cartouche (5) et retirez toutes les pièces internes.
- 4) Mettez de côté la cartouche, les joints d'étanchéité de la cartouche (7) et le joint torique de la cloche, pour les mettre au rebut plus tard.
- 5) Nettoyez toutes les autres pièces internes et la cloche, utilisant seulement du savon doux et de l'eau. *N'utilisez pas d'autres agents de nettoyage.*
- 6) Mettez les nouveaux joints d'étanchéité de la cartouche et la cartouche elle-même, avec l'ancien déflecteur (3), sur la monture de la cartouche, et revissez l'assemblée dans le corps du filtre (serrez doucement, avec les doigts).
- 7) Lubrifiez le nouveau joint torique de la cloche ou celui déjà lavé (2)¹³, en utilisant une huile ou une graisse à base minérale (tel que le lubrifiant fourni dans le jeu de la cartouche filtrante). *N'utilisez pas les huiles synthétiques, telles que les esters, et n'utilisez pas les silicones.*
- 8) Mettez le joint torique de la cloche autour du bord de la cloche. Ensuite vissez la cloche dans le corps, en prenant garde de ne pas contaminer la cartouche filtrante avec du lubrifiant. Serrez seulement à main.
- 9) Testez le système de vide pour être certain que le filtre à air n'ait pas de fuite (voir ÉPREUVE DU VIDE ci-dessus, si elle est applicable).

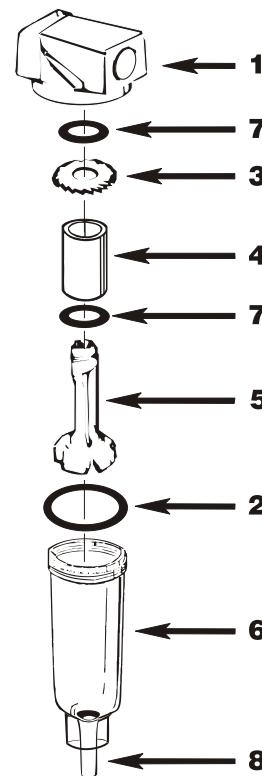

⚠ AVERTISSEMENT : quand le filtre à air est utilisé dans un système de *vide*, au lieu de la pression, **il ne faut pas** utiliser la purge à tourner (8) pour extraire le liquide de la cloche. **Ne** déplacez **jamais** la purge à tourner, parce qu'il est possible que les impuretés logent dans le joint de la purge et occasionne une fuite d'air.

¹³ Il est possible que le jeu de la cartouche filtrante contienne deux tailles des joints toriques de la cloche (qui sont une espèce de joint d'étanchéité). S'il en est ainsi, utilisez le joint torique plus petit ; ou si vous doutez, comparez l'ancien joint torique de la cloche pour déterminer la dimension appropriée.

ENTRETIEN DE LA POMPE À VIDE — DYNAFLO DV1032102

⚠ AVERTISSEMENT : avant de faire tout entretien, déconnectez la source d'énergie.

S'il faut trop de temps pour atteindre le vide complet, il se peut que la pompe à vide nécessite de l'entretien. Remplacez le diaphragme, le joint d'étanchéité/les clapets à charnière ou (quand il est préférable) l'assemblage entier de la tête¹⁴ (voir LISTE DES PIÈCES DE RECHANGE) au besoin pour obtenir un rendement acceptable de la pompe.

ATTENTION : Ne resserrez pas de trop les vis de la tête parce que cela peut endommager le filetage dans le corps de la pompe.

Remplacement du diaphragme

- 1) Dévissez les quatre vis de la tête (1) et enlevez les rondelles frein (2) et l'assemblage de la tête (3–7).
- 2) Enlevez la vis d'ancrage du diaphragme (8), le diaphragme (9) et le joint torique en caoutchouc (10).
Nota : veillez à garder la rondelle plate qui se trouve entre le joint torique et la bielle (11). Notez l'orientation du diaphragme aussi pour faire le remontage.
- 3) Remplacez le diaphragme, le joint torique en caoutchouc et la vis d'ancrage du diaphragme. Installer la rondelle plate de nouveau dans la position originale.
- 4) Inversez les étapes précédentes pour faire le remontage d'après l'illustration.

Remplacement du joint d'étanchéité/des clapets à charnière

- 1) Dévissez les quatre vis de la tête (1) et enlevez les rondelles frein (2) et l'assemblage de la tête (3–7).
- 2) Tournez la tête à l'envers et dévissez les deux vis de la plaque des clapets à charnière (7). Retirez la plaque des clapets à charnière (6) pour donner accès au(x) joint d'étanchéité/clapets à charnière.
- 3) Remplacez le joint d'étanchéité/les clapets à charnière (5) et inversez les étapes précédentes pour faire le remontage d'après l'illustration. Utilisez le goujon d'alignement (15) pour assurer que la tête et la plaque des clapets à charnière aillent bien.

Remplacement de l'assemblage de la tête

- 1) Dévissez les quatre vis de la tête (1) et enlevez les rondelles frein (2) et l'assemblage de la tête (3–7).
- 2) Remplacez l'assemblage de la tête et inversez les étapes précédentes pour faire le remontage d'après l'illustration.

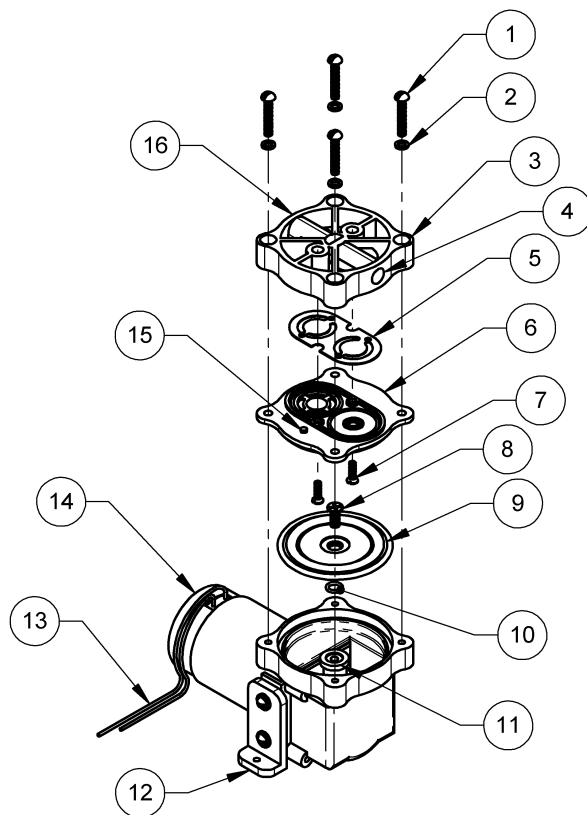

1 VIS DE LA TÊTE
2 RONDELLE FREIN

5 JOINT D'ÉTANCHÉITÉ/CLAPETS À CHARNIÈRE
6 PLAQUE DES CLAPETS À CHARNIÈRE
7 VIS DE LA PLAQUE DES CLAPETS À CHARNIÈRE
8 VIS D'ANCRAGE DU DIAPHRAGME

9 DIAPHRAGME
10 JOINT TORIQUE EN CAOUTCHOUC
11 BIELLE
12 PIED DE FIXATION

13 FILS ÉLECTRIQUES
14 MOTEUR
15 GOUJON D'ALIGNEMENT
16 ORIFICE D'ÉVACUATION

¹⁴ **ATTENTION** : conformément au genre du produit, il est possible que l'assemblage de la tête (3–7) soit tourné à une orientation différente de celle montrée ici. Quand vous enlevez l'assemblage de la tête, notez toujours son orientation et installez-le de la même façon pendant le remontage. Assurez-vous que les orifices d'admission et d'évacuation demeurent en les positions correctes.

ENTRETIEN DE LA POMPE À VIDE — THOMAS 107CDC20

⚠ AVERTISSEMENT : avant de faire tout entretien, déconnectez la source d'énergie.

S'il faut trop de temps pour atteindre le vide complet, il se peut que la pompe à vide (14) nécessite de l'entretien. Remplacez au besoin le diaphragme, les clapets à charnière ou le joint d'étanchéité pour obtenir un rendement acceptable de la pompe (voir LISTE DES PIÈCES DE RECHANGE).

Remplacement du diaphragme

- 1) Dévissez les quatre vis de la tête (1) et enlevez la tête (2).
- 2) Dévissez les quatre vis d'ancrage du diaphragme (10) et enlevez la plaque d'ancrage du diaphragme (12).
- 3) Remplacez le diaphragme (13) et inversez la marche à suivre précédente pour faire le remontage.

Remplacement du clapet à charnière d'admission

- 1) Dévissez les quatre vis de la tête (1) et enlevez la tête (2).
- 2) Dévissez la vis du clapet à charnière d'admission (8) et enlevez le dispositif d'ancrage du clapet à charnière d'admission (7).
- 3) Remplacez le clapet à charnière d'admission (11) et inversez la marche à suivre précédente pour faire le remontage.

Remplacement du clapet à charnière d'évacuation et du joint d'étanchéité

- 1) Dévissez les quatre vis de la tête (1) et enlevez la tête (2).
- 2) Tournez la tête à l'envers et dévissez les quatre vis de la plaque des clapets à charnière (9).
- 3) Retirez la plaque des clapets à charnière (6) pour donner accès au clapet à charnière d'évacuation et au joint d'étanchéité.¹⁵
- 4) Dévissez la vis du clapet à charnière d'évacuation (3), enlevez le dispositif d'ancrage du clapet à charnière d'évacuation (4), et remplacez le clapet à charnière d'évacuation (5).
- 5) Remplacez le joint d'étanchéité (15) et inversez la marche à suivre précédente pour faire le remontage.

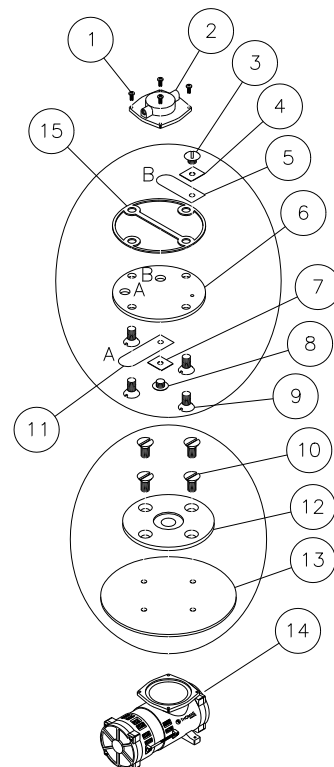

1 VIS DE LA TÊTE

2 TÊTE

3 VIS DU CLAPET À CHARNIÈRE D'ÉVACUATION

4 DISPOSITIF D'ANCRAGE DU CLAPET D'ÉVACUATION

5 CLAPET À CHARNIÈRE D'ÉVACUATION

6 PLAQUE DES CLAPETS À CHARNIÈRE

7 DISPOSITIF D'ANCRAGE DU CLAPET D'ADMISSION

8 VIS DU CLAPET À CHARNIÈRE D'ADMISSION

9 VIS DE LA PLAQUE DES CLAPETS À CHARNIÈRE

10 VIS D'ANCRAGE DU DIAPHRAGME

11 CLAPET À CHARNIÈRE D'ADMISSION

12 PLAQUE D'ANCRAGE DU DIAPHRAGME

13 DIAPHRAGME

14 POMPE À VIDE

15 JOINT D'ÉTANCHÉITÉ

¹⁵ **ATTENTION :** conformément au genre du produit, il est possible que le système de vide requière que la plaque des clapets à charnière (6) soit tournée à une orientation différente de celle montrée ici. Quand vous retirez la plaque des clapets à charnière, notez toujours son orientation dans la tête de la pompe (2), et installez de la même façon la plaque des clapets à charnière pendant le remontage. Dans tous les cas, il faut orienter la plaque des clapets à charnière afin que son trou d'admission corresponde à l'orifice de la tête qui communique avec la soupape de retenue.

RÉGLAGE DU VACUOSTAT

Fonction du vacuostat¹⁶

Un vacuostat commande la lampe témoin de vide insuffisant et la pompe à vide (voir MÉCANISMES D'UTILISATION pour trouver la position du vacuostat) : la poignée de soupape met la lampe témoin et la pompe sous tension, qui fait le vide dans les ventouses.¹⁷ Une fois que le palonnier a atteint un niveau de vide suffisant pour soulever le poids maximal de la charge (désormais « le niveau minimal pour soulever »), le vacuostat éteint automatiquement la pompe et la lampe témoin.¹⁸ Afin de maintenir le vide suffisant, le vacuostat rallume automatiquement la pompe et la lampe témoin avant que le vide diminue à un niveau inférieur au niveau minimal pour soulever.

Conditions qui requièrent le réglage

Le vacuostat est réglé à l'usine pour maintenir le niveau de vide minimal qui est spécifié pour atteindre la Capacité de charge (voir CARACTÉRISTIQUES TECHNIQUES). Cependant, il est possible que les vibrations ou les chocs d'embarquement, l'usure ordinaire, ou les autres conditions altèrent de façon défavorable ce réglage. Vérifiez le réglage du vacuostat périodiquement en comparant le fonctionnement de la pompe à vide et la lampe témoin de vide insuffisant par rapport au niveau de vide indiqué par l'indicateur de vide, de la manière suivante :

- Si la pompe et la lampe témoin ne *s'éteignent pas après* que le vide a atteint un niveau bien *supérieur* au niveau minimal pour soulever, il est permis de régler le vacuostat pour maintenir un niveau inférieur. Autrement la pompe marcherait inutilement après que le palonnier a atteint le vide suffisant pour soulever le poids maximal de la charge.
- Si la pompe et la lampe témoin ne *se sont pas allumées avant* que le vide diminue à un niveau *inférieur* au niveau minimal pour soulever, **il faut régler le vacuostat pour maintenir un niveau de vide supérieur**.¹⁹ Autrement le palonnier ne maintiendrait pas le vide suffisant pour soulever le poids maximal de la charge.

¹⁶ Les palonniers qui sont équipés d'un Double Circuit de Vide ont deux vacuostats. Les directives sont les mêmes pour ces palonniers **sauf qu'on doit tester et régler chaque vacuostat individuellement**. Quand vous évaluez le fonctionnement du système de vide d'après les Conditions qui requièrent le réglage, n'oubliez pas que chaque vacuostat est lié avec un indicateur de vide et avec un circuit de vide. Après que vous avez enlevé le couvercle de la boîte avec les vacuostats, vous pouvez suivre les conduites de vide pour déterminer quelles sont les composants qui se correspondent les uns les autres.

¹⁷ Si la lampe témoin ne s'allume pas quand on met la poignée de soupape dans la position de prise, il est possible que l'ampoule soit claquée. Remplacez l'ampoule quand il faut.

¹⁸ Quand on emploie le palonnier en altitude, il est possible que la réduction de la pression atmosphérique empêche que le système générateur de vide atteigne le niveau de vide réglé à l'usine. En ce cas, la pompe continuerait à marcher et la lampe témoin resterait continuellement allumée. Si l'opérateur n'a pas besoin de la capacité pour soulever le poids maximal de la charge, il peut régler le vacuostat pour maintenir un niveau de vide inférieur, ce qui permet que la pompe fasse un cycle normal. Cependant, il faut se rendre compte que **la capacité de levage diminue proportionnellement à la réduction du vide**, basé sur le niveau de vide spécifié pour atteindre la Capacité de charge (voir CARACTÉRISTIQUES TECHNIQUES). Par exemple, si la Capacité de charge du palonnier est déclarée pour 16 po Hg [-54 kPa], la capacité de levage diminue par 6,25% pour chaque pouce de Hg soustrait du (ou pour chaque 3,4 kPa ajouté au) niveau de vide. **Il faut toujours maintenir un niveau minimal de vide de 10 po Hg [-34 kPa]**; ce minimum est toujours applicable, sans tenir compte du niveau de vide spécifié pour atteindre la capacité de charge originale. De plus, on doit marquer de nouveau le palonnier, pour signaler que la Capacité de charge est changée, et l'indicateur de vide, pour indiquer que le niveau minimal pour soulever est changé.

¹⁹ Afin d'observer le fonctionnement du palonnier pendant que le vide diminue, il est vraisemblable qu'on doit créer une fuite contrôlée dans le système de vide (par. ex., en interrompant l'étanchéité entre une ou plusieurs ventouses et la surface d'essai).

Marche à suivre pour le réglage

⚠ AVERTISSEMENT : la capacité de levage diminue chaque fois qu'on règle le vacuostat pour maintenir un niveau de vide inférieur.

- 1) Utilisez une clé à fourches de 1/4 po (comme celle qui est fournie) pour tourner la vis de réglage à peu près d'un 1/6 de tour à la fois (env. un côté de la tête de la vis).

Pour maintenir un niveau de vide *inférieur*, tournez la vis dans le sens des aiguilles d'une montre (quand vous regardez le vacuostat du bout avec les connecteurs électriques).

Pour maintenir un niveau de vide *supérieur*, tournez la vis dans le sens *inverse* des aiguilles d'une montre (quand vous regardez le vacuostat du bout avec les connecteurs électriques).

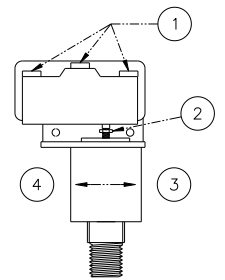

- 2) Vérifiez le réglage du vacuostat après chaque 1/6 de tour de la vis de réglage. Pour tester le réglage correctement, dégagez complètement les ventouses avant de les rattacher à une surface d'essai.

- 1 CONNECTEURS ÉLECTRIQUES
- 2 VIS DE RÉGLAGE
- 3 MAINTENIR UN VIDE SUPÉRIEUR
- 4 MAINTENIR UN VIDE INFÉRIEUR

Quand le vacuostat est correctement réglé, la pompe à vide ne s'éteint qu'*après* que le vide a atteint un niveau supérieur au niveau minimal pour soulever ; et la pompe s'allume *avant* que le vide diminue à un niveau inférieur au niveau minimal pour soulever.

LISTE DES PIÈCES DE RECHANGE

No. de stock	Description	Qt.
93220	Pompe à vide - type diaphragme - 1 SCFM [28 litres/minute] - 12 volts CC (Dynaflo)	1
93214	Soupape de commande de vide avec poignée et accessoires	1
66197BM	Joint d'étanchéité/clapets à charnière de la pompe de Dynaflo	1
66197AM	Jeu de diaphragme de la pompe de Dynaflo	1
66197	Assemblage de la tête de la pompe de Dynaflo	1
66195	Jeu de réparation de la pompe de Thomas (avec diaphragme, joint d'étanchéité et clapets à charnière)	1
66130	Pompe à vide - type diaphragme - 1 SCFM [28 litres/minute] - 12 volts CC (Thomas)	1
65440	Tuyau de vide - diamètre intérieur de 1/4 po [6,3 mm] (env. 72 po [183 cm] de longueur)	1
65230	Élingue de levage - 2' [61 cm] de longueur	2
65211	Soupape de retenue - 1/8NPT	1
65010	Ressort de ventouse - type spiral	4
64752	Appareil sonore - 5-15 V CC - pour montage dans panneau (pour avertisseur sonore de vide insuffisant)	1
64707AS	Chargeur de batterie - 240 volts CA - type australien	1
64706AZ	Chargeur de batterie - 240 volts CA	1
64702AM	Chargeur de batterie - 100 / 120 volts CA	1
64664	Batterie - 12 volts CC - 7 ampère heures	1
64590	Indicateur de batterie	1
64460	Disjoncteur - 15 ampères	1
64283	Ampoule - 13 volts - de baïonnette (pour lampe témoin de vide insuffisant)	1
64251	Lampe témoin rouge - 12 volts CC (alias lampe témoin de vide insuffisant)	1
64236	Vacuostat - 1/4NPT	1
64230	Interrupteur à rouleau-levier	1
64200	Interrupteur à bouton poussoir (pour bouton de test de batterie)	1
54392	Connecteur de batterie - fil jumeau	1
53132	Accessoire de tuyau - raccord en T - diamètre intérieur de 5/32 po [4,0 mm]	3
53120	Accessoire de tuyau - coude - diamètre intérieur de 3/64 po [1,2 mm]	4
49646T	Ventouse - modèle G3370 / diamètre de 11 po [28 cm] - avec lèvre	4
49110	Bouchon de bout - pour tubes de 2 x 2 x 3/16 po [50,8 x 50,8 x 4,8 mm]	4
29353	Cache de ventouse	4
20270	Clé à fourches de 1/4 po (pour régler le vacuostat)	1
16134	Jeu de la cartouche filtrante (pour les cloches du filtre à air avec volume de 1 oz [30 ml])	1
15910	Indicateur de vide - 1/8 NPT - type CBM	1
15630	Filtre en grille pour ventouse - grand	4
10900	Boulon à épaulement - à tête creuse - 5/16 po x 1/2 po x filetage 1/4-20 (pour fixer des ventouses)	24

**FAITES L'ENTRETIEN SEULEMENT AVEC LES PIÈCES DE RECHANGE IDENTIQUES
DISPONIBLES SUR WPG.COM OU FOURNIES PAR UN DISTRIBUTEUR WPG AUTORISÉ**

GARANTIE LIMITÉE

Les produits de Powr-Grip sont soigneusement construits, minutieusement inspectés pendant les diverses phases de la production, et individuellement testés. Powr-Grip offre une garantie sur ses produits contre tout défaut de fabrication ou de matériaux pendant une période d'un an à compter de la date d'achat.

Si un problème se manifeste pendant la période de la garantie, suivez les instructions ci-après pour obtenir le service Garantie. Si notre inspection révèle un défaut de fabrication ou de matériaux, Powr-Grip réparera le produit à titre gratuit.

LA GARANTIE NE S'APPLIQUE PAS LORSQUE :

Le produit a été modifié après sa sortie d'usine.

Des parties en caoutchouc ont été coupées ou rayées lors de l'utilisation du produit.

L'usure anormale nécessite que le produit soit réparé.

Le produit a été malmené, mal employé ou mal entretenu.

Si un problème n'est pas couvert par la garantie, Powr-Grip avisera le client des frais impliqués, avant de procéder à la réparation du produit. Si le client consent à payer tous les frais de réparation et à recevoir le produit réparé contre dû paiement, Powr-Grip effectuera les réparations.

POUR OBTENIR DU SERVICE SOUS GARANTIE OU DES RÉPARATIONS

Pour les achats en *Amérique du Nord*, veuillez :

Vous mettre en contact avec le département du service technique de la société Wood's Powr-Grip. Quand une révision en usine est nécessaire, envoyez le produit complet (prépayé), en incluant votre nom, adresse et numéro du téléphone, à l'adresse de la rue ci-dessous.

Pour les achats dans *toute autre partie du monde*, veuillez :

Vous mettre en contact avec votre distributeur ou le département du service technique de la société Wood's Powr-Grip pour obtenir d'assistance.

Wood's Powr-Grip Co., Inc.
908 West Main St. / P.O. Box 368
Laurel, MT USA 59044

téléphone 800-548-7341

téléphone 406-628-8231

télécopieur 406-628-8354

WIRE LEGEND: CONTROLLED BY WIRING SYMBOLS DRAWING EXCEPT AS NOTED AND BELOW. LINE STYLES AND WIDTHS FOR WIRE UNLESS NOTED OTHERWISE: --- N/A --- --- 16AWG --- --- N/A --- --- N/A ---		TYPE: STANDARD	DIRECTORY: 700-W01 [W01]
DRAWN: L. RENNER	DATE: 03/03/2005	THIS DRAWING IS THE PROPERTY OF WOOD'S POWR-GRIP CO., INC. LAUREL, MONTANA U.S.A. IT IS LOANED WITH THE UNDERSTANDING THAT NEITHER IT NOR ANY INFORMATION CONTAINED THEREIN WILL BE COPIED, PUBLISHED OR TRANSMITTED TO OTHERS WITHOUT EXPRESS WRITTEN PERMISSION.	
CHECKED: CR	DATE: 04-02-12	STANDARD PARTS N/A	
APPROVED: CMR	DATE: 4-2-12	120/240VAC GAST 4 SCFM VACUUM PUMP WIRING SCHEMATIC D700-W01 [W01]	
SIZE: A	SCALE: NONE	REV: 1	ECN NUMBER: 2762
		DATE: 12/09/2011	BY: LER

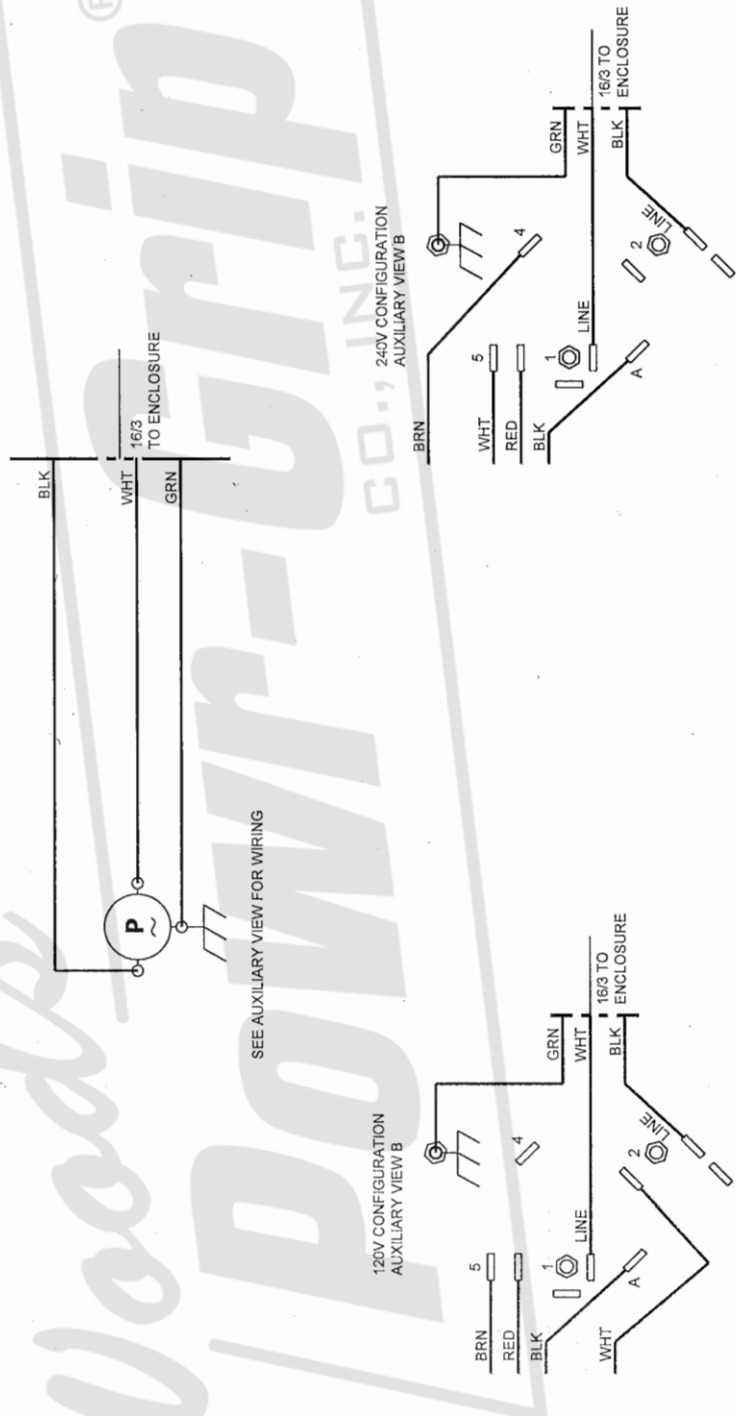

WIRE LEGEND: CONTROLLED BY WIRING SYMBOLS DRAWING EXCEPT AS NOTED AND BELOW. LINE STYLES AND WIDTHS FOR WIRE UNLESS NOTED OTHERWISE. --- 14AWG --- N/A --- --- NOTE #1 --- 16AWG ---		DIRECTORY: H:\Workings\STD\705-DCBUZZER\3011 FILE SHEET: 705-W01 [D-W01]
TYPE: STANDARD	THIS DRAWING IS THE PROPERTY OF WOOD'S POWR-GRIP CO., INC. IT IS LOANED WITH THE UNDERSTANDING THAT NEITHER IT NOR ANY INFORMATION CONTAINED THEREIN WILL BE COPIED, PUBLISHED OR TRANSMITTED TO OTHERS WITHOUT EXPRESS WRITTEN PERMISSION. LAUREL, MONTANA U.S.A.	
DRAWN: L. RENNER DATE: 06/04/2003	1 SCFM DC VACUUM PACKAGE PIEZOELECTRIC BUZZER WIRING DIAGRAM D705-W01 [D-W01]	
CHECKED: <i>ll</i>	SIZE: A NONE	EST. WEIGHT: N/A
APPROVED: <i>Oliver</i>	SCALE: NONE REV: 4	BY: RAS
DATE: 12-11-12	ECN NUMBER: 3011	DATE: 11/14/2012
DATE: 12-12-12	ECN NUMBER: 3011	DATE: 11/14/2012

NOTES:
 1) 16AWG OR 20AWG WIRE, BASED ON VACUUM PUMP USED.

