

DESTINÉ À L'UTILISATION DES OPÉRATEURS D'ÉQUIPEMENT PROFESSIONNELS

MODE D'EMPLOI



908 W. Main • P.O. Box 368
Laurel, MT USA 59044
(1) 800-548-7341 (téléphone)
(1) 406-628-8231 (téléphone)
(1) 406-628-8354 (fax)
www.WPG.com

! LISEZ ET COMPRENEZ AVANT D'UTILISER CET ÉQUIPEMENT

APPLICABLE AUX NUMÉROS DE SERIE 20210001 ET
LES SUBSÉQUENTS. POUR TROUVER LES NUMÉROS
PRÉCÉDENTS, CHERCHEZ LES [ARCHIVES](#) DE WPG.



**PALONNIER EN CHAÎNE
UNIQUE, À TENSION DE
COURANT CONTINU (CC) AVEC
TECHNOLOGIE INTELLI-GRIP®**

(Disponible avec SYSTÈME DE COMMANDE À DISTANCE)

Modèles : P110T04DC3 (montrée), P110C04DC3, P11104DC3

Traduction du mode d'emploi original © Wood's Powr-Grip Co., Inc.







TABLE DES MATIÈRES

CARACTÉRISTIQUES TECHNIQUES.....	3
SÉCURITÉ	5
MÉCANISMES D'UTILISATION	6
MONTAGE.....	7
USAGE ADMISSIBLE.....	9
CARACTÉRISTIQUES DE LA CHARGE.....	9
CHARGEMENT INDIRECT.....	10
ENVIRONNEMENT D'UTILISATION	10
TRAITEMENT FINAL DU PALONNIER	11
MODE D'EMPLOI.....	12
AVANT D'UTILISER LE PALONNIER	12
Prendre des précautions de sécurité	12
Sélectionner une langue d'affichage.....	12
Effectuer les inspections et les épreuves	13
Vérifier la batterie de 12 volts	13
Se préparer à utiliser le Système de commande à distance	14
POUR ATTACHER LES VENTOUSES À UNE CHARGE	15
Mettre le palonnier en position sur la charge	15
Mettre le palonnier sous tension.....	16
Obtenir une étanchéité entre les ventouses et la charge	16
Interpréter les indicateurs de vide	17
POUR SOULEVER ET DÉPLACER LA CHARGE	18
Interpréter la lampe de levage.....	18
Surveiller les indicateurs de vide	18
Garder le contrôle du palonnier et de la charge	19
En cas de panne de courant.....	19
POUR FAIRE TOURNER LA CHARGE	20
POUR FAIRE BASCULER LA CHARGE.....	21
POUR DÉGAGER LES VENTOUSES DE LA CHARGE.....	23
APRÈS D'UTILISER LE PALONNIER.....	24
Entreposer le palonnier	25
Transporter le palonnier	25
INSPECTIONS ET ÉPREUVES	26

TABLE DES MATIÈRES

PLAN DES INSPECTIONS	26
ÉPREUVES	27
Épreuve de la compatibilité du palonnier avec la charge	27
Épreuves opérationnelles	28
Épreuve du vide	28
Épreuve de la charge affirmée	29
Épreuve du Système de commande à distance	30
ENTRETIEN.....	31
ENTRETIEN DES VENTOUSES.....	31
Coefficient de friction entre ventouse et charge	31
Inspection des ventouses.....	31
Nettoyage des ventouses.....	32
POUR REMPLACER L'ANNEAU D'ÉTANCHÉITÉ DANS LES VENTOUSES VPFS10T.....	33
POUR RECHARGER LA BATTERIE DE 12 VOLTS	34
POUR REMPLACER LA BATTERIE DE L'AVERTISSEUR SONORE	35
CODES DIAGNOSTIQUES INTELLI-GRIP®	36
PIÈCES DE RECHANGE.....	41
ENREGISTREMENT ET GARANTIE LIMITÉE.....	42
POUR ENREGISTRER CE PRODUIT WPG	42
À PROPOS DE LA GARANTIE LIMITÉE.....	42
Obtention du service sous garantie ou des réparations	42

CARACTÉRISTIQUES TECHNIQUES

Description du produit	Conçus pour l'emploi avec un appareil de levage, les palonniers P1-04DC3 supportent des charges en employant le vide et manient des charges en employant la rotation manuelle de 180° et le basculement manuel de 90°.		
Modèle	P110C04DC3	P110T04DC3	P11104DC3
Ventouses¹ (4 chacun, en caoutchouc standard)	Diamètre nominal de 25 cm (10 po), concave (modèle G0750)	Diamètre nominal de 25 cm (10 po), avec anneau ² (modèle VPFS10T)	Diamètre nominal de 28 cm (11 po), avec lèvre (modèle G3370)
Distribution des ventouses (jusqu'aux bords externes)	125 cm x 25 cm (49 po x 10 po)	129 cm x 30 cm (50¾ po x 11¾ po)	130 cm x 30 cm (51 po x 12 po)
 Capacité de charge maximale³	Par ventouse : 68 kg (150 livres) Au total : 270 kg (600 livres)	Par ventouse : 68 kg (150 livres) Au total : 270 kg (600 livres)	Par ventouse : 80 kg (175 livres) Au total : 320 kg (700 livres)
 Poids du palonnier	44 kg (95 livres)		
Source d'énergie	12 volts CC; 5,5 ampères		
Capacité de batterie	7 ampère heures		
 Capacité de rotation	Manuelle, de 180°, avec le verrouillage à chaque quart de la révolution (le cas échéant)		
 Capacité de basculement	Manuelle, de 90°, avec le verrouillage automatique à la position verticale		
 Dispositifs en option	<i>Disponible</i> avec un Système de commande à distance – en conformité avec FCC, CE et IC, RSM et ACMA. ⁴ Voyez des instructions supplémentaires au sujet d'autres dispositifs facultatifs.		
 Altitude d'utilisation	jusqu'à 1.828 m (6.000 pieds)		
 Températures d'utilisation	0° — 40° C (32° — 104° F)		
Vie utile	20.000 cycles de levage, à condition d'utiliser et d'entretenir le palonnier comme prévu ⁵		
Version du logiciel	Intelli-Grip® 7,6		
Norme ASME de BTH-1	Catégorie de conception « B », Classification de longévité « 0 »		
Guide de dépannage	TST-021_DC3		

1..... Ces ventouses sont disponibles avec d'autres composés de caoutchouc pour des usages spéciaux (voir www.wpg.com).

2..... Ces ventouses sont équipées des anneaux d'étanchéité remplaçables pour des surfaces rugueuses ou texturées (voir « [PIÈCES DE RECHANGE](#) »).

3..... La Capacité de charge maximale est évaluée avec un vide de -54 kPa (16 po Hg) sur les surfaces plates, nettes, lisses et non poreuses avec un coefficient de friction de 1. Le composé de la ventouse, la rigidité et la solidité de la charge, les conditions de la surface, le surplomb, l'angle, le centre de gravité et la température peuvent aussi influencer sur la capacité de levage. Une « personne qualifiée » doit évaluer la capacité de levage effective pour chaque application (voir la définition dans « [Épreuve de la charge affirmée](#) »).

4..... « En conformité avec... RSM et ACMA » signifie que le système de commande à distance est en droit de recevoir le « Regulatory Compliance Mark (RCM) ».

5..... Les ventouses, les cartouches filtrantes et les autres articles soumis à l'usure sont exclus.

CARACTÉRISTIQUES TECHNIQUES

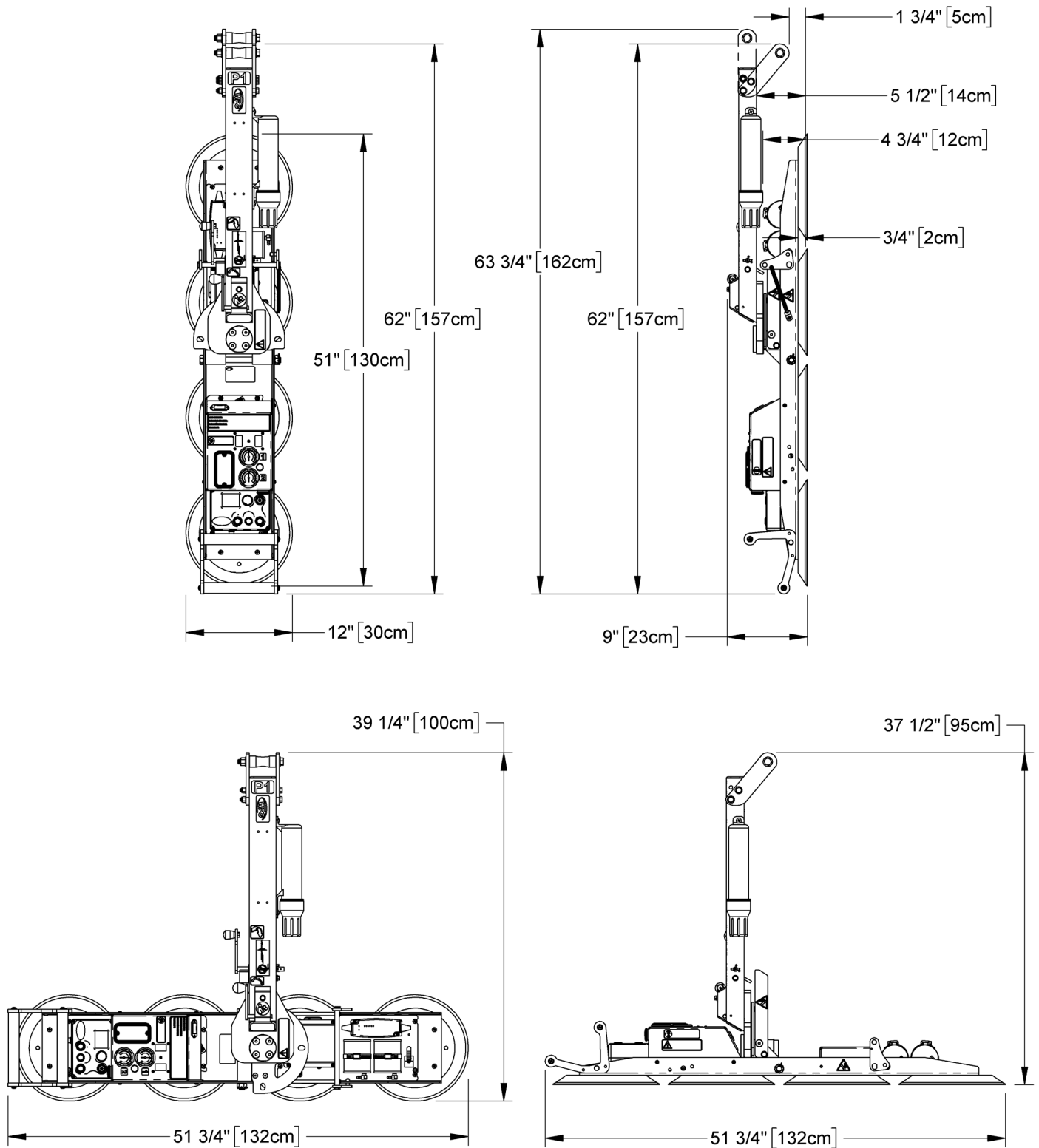

Nota : le modèle standard P11104DC3 se montre ici.

SÉCURITÉ



Portez de l'équipement de protection individuelle qui est approprié au matériau de charge. Suivez les directives des syndicats professionnels.



N'enlevez ni n'obscurcissez les étiquettes d'avertissement.



Ne faites pas aucune modification au palonnier (voir « GARANTIE LIMITÉE »).



N'utilisez le palonnier que dans un « ENVIRONNEMENT D'UTILISATION » autorisé (voir « USAGE ADMISSIBLE »).



Assurez-vous de tenir compte de tous les effets possibles de "CHARGEMENT INDIRECT" sur la capacité de levage (voir « USAGE ADMISSIBLE »).



N'utilisez pas un palonnier qui est endommagé, qui fonctionne mal ou à qui il manque des pièces.



N'utilisez pas un palonnier si le bord d'étanchéité de n'importe quelle ventouse est coupé ou abîmé.



N'utilisez pas un palonnier pour soulever une vitre fêlée ou brisée.



Ne dépassez la Capacité de charge maximale ni ne soulevez les charges pour lesquelles le palonnier n'est pas conçu (voir « USAGE ADMISSIBLE »).



N'utilisez pas un palonnier si la Capacité de charge maximale ou n'importe quelle étiquette de sécurité semble disparu ou pas lisible.



Assurez-vous que les surfaces de contact de la charge et des ventouses soient nettes avant d'attacher le palonnier (voir « ENTRETIEN »).



Mettez les ventouses dans la position correcte sur la charge avant de soulever (voir « MODE D'EMPLOI »).



Ne soulevez pas une charge si n'importe quel indicateur de vide montre un vide inadéquat.



Retenez les personnes non autorisées éloignées du palonnier pour éviter des blessures en cas d'un dégagement accidentel de la charge.



Ne touchez pas les commandes de dégagement lors du levage.



Ne permettez pas aux personnes de monter sur le palonnier ou la charge.



Ne soulevez une charge plus haut que nécessaire ni ne laissez les charges suspendues sans surveillance.



Ne mettez pas un palonnier chargé ou un déchargé au-dessus des personnes.



Avant de faire la révision d'un palonnier à énergie, mettez la commande d'alimentation dans la position hors tension et déconnectez la source d'énergie, dans la mesure du possible.

MÉCANISMES D'UTILISATION

Les mécanismes de l'illustration sont soulignés quand ils apparaissent pour la première fois dans chaque partie suivante.

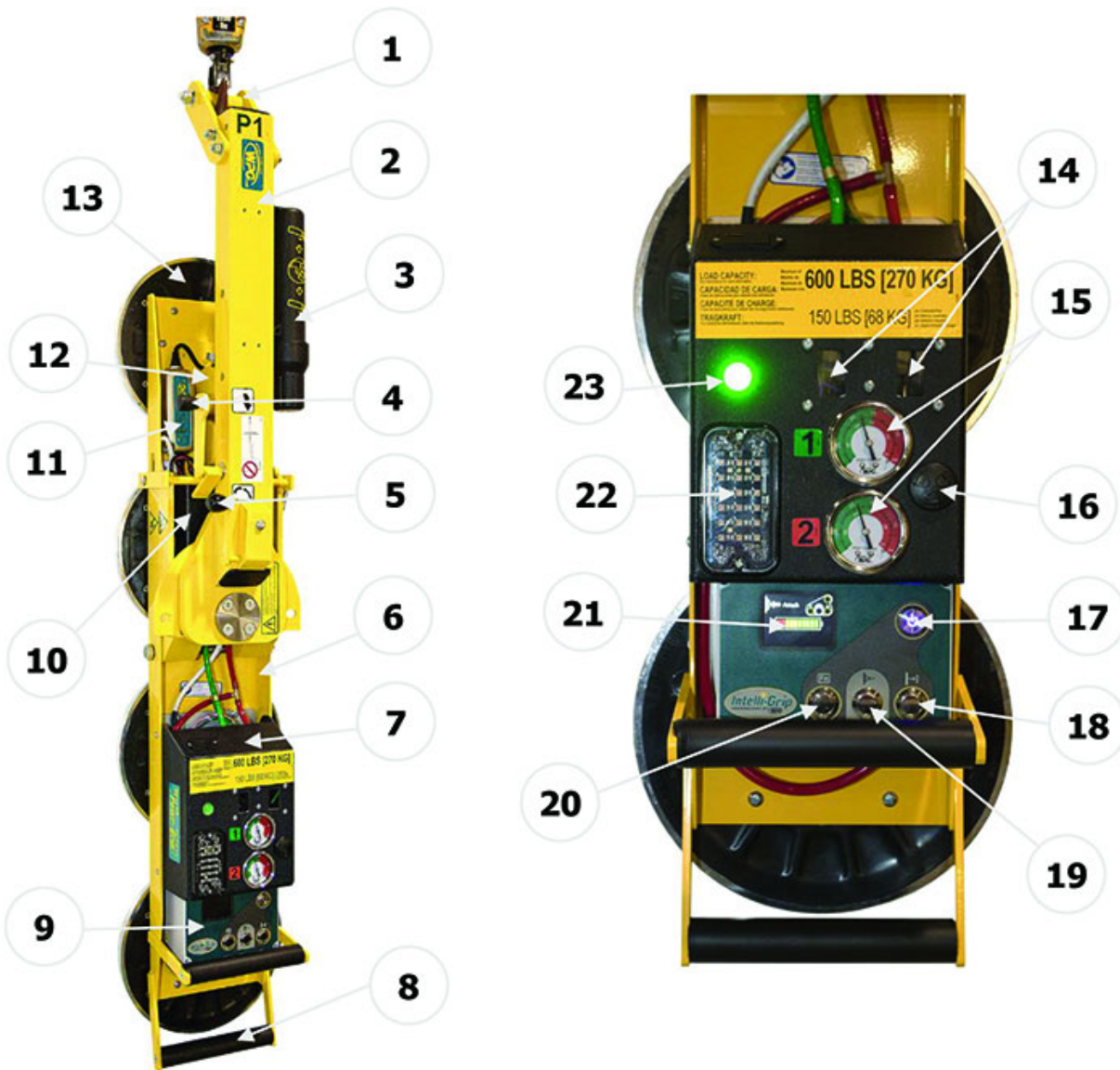

- | | | |
|--|---------------------------------------|---|
| 1 POINT DE PORTANCE | 2 BARRE DE LEVAGE | 3 CYLINDRE POUR INSTRUCTIONS |
| 4 LEVIER DE LIBÉRATION DU BASCULEMENT | 5 LEVIER DE LIBÉRATION DE LA ROTATION | 6 CHÂSSIS DE VENTOUSES |
| 7 Protecteur pour POMPE À VIDE,
FILTRES À AIR et DÉTECTEURS DE VIDE | 8 GUIDON DE MANŒUVRE | 9 UNITÉ DE COMMANDES INTELLI-GRIP® |
| 10 BATTERIE | 11 CHARGEUR DE BATTERIE | 12 RÉSERVOIR DE VIDE DE SECOURS |
| 13 VENTOUSE | 14 Fenêtres pour FILTRES À AIR | 15 INDICATEURS DE VIDE |
| 16 AVERTISSEUR SONORE | 17 BOUTON D'ALIMENTATION | 18 BOUTON DE DÉGAGER |
| 19 BOUTON D'ATTACHER | 20 BOUTON DE FONCTION | 21 AFFICHAGE À CRISTAUX LIQUIDES
avec INDICATEUR DE BATTERIE |
| 22 LUMIÈRE STROBOSCOPIQUE | 23 LAMPE DE LEVAGE À VIDE | |

Nota : le modèle standard P110T04DC3 se montre ici. Bien que certaines des photos suivantes ne montrent pas ce palonnier exact, toutes illustrent le vrai fonctionnement de cette espèce du palonnier.

Pour obtenir des renseignements sur les pièces particulières, consultez les « [PIÈCES DE RECHANGE](#) » et/ou tout manuel supplémentaire des dispositifs en option.

MONTAGE

1) Enlevez tous les matériaux d'emballage et gardez-les avec la caisse d'expédition pour l'usage futur.

2) Mettez le point de portance en position afin d'optimiser l'angle de suspension du palonnier :

2A



2.1) Retirez le boulon d'ancrage et desserrez le boulon pivotant (fig. 2A).

2.2) Bougez le point de portance à la position appropriée.¹

2.3) Remettez le boulon d'ancrage en place et serrez les deux boulons solidement.

3) Accrochez le palonnier à un équipement de levage approprié :

3.1) Choisissez une grue et/ou un palan conçus pour porter la Capacité de charge maximale plus le Poids du palonnier.



Nota : il faut que tous les emplois du palonnier se conforment à toutes les normes statutaires et réglementaires pour l'équipement de levage dans la région d'utilisation.

3A



3B



3C



3.2) Dégager le verrou de basculement et élevez la barre de levage (fig. 3A-C).

1..... Un déplacement du point de portance vers l'avant (loin de l'opérateur) aide à garder une orientation verticale de l'angle de suspension lorsque le palonnier est chargé. Le déplacement du point de portance vers l'arrière (près de l'opérateur) aide à garder une orientation verticale de l'angle de suspension lorsque le palonnier est déchargé.

MONTAGE

3.3) Attachez le crochet de levage au point de portance (fig. 3D).

! *N'utilisez que des câblages conçus pour porter la Capacité de charge maximale plus le Poids du palonnier.*



Note : employez du câblage (fig. 3E) au besoin pour vous assurer que le crochet ne fasse pas obstacle à la charge.

3.4) Employez l'équipement de levage pour retirer le palonnier de la caisse d'expédition. Evitez d'abîmer les ventouses.



4) Connectez les connecteurs électriques (figs. 4A-B et 4C-D).

Installez la batterie de 9 volts pour l'avertisseur

sonore d'après les directives dans « [POUR REMPLACER LA BATTERIE DE L'AVERTISSEUR SONORE](#) ».

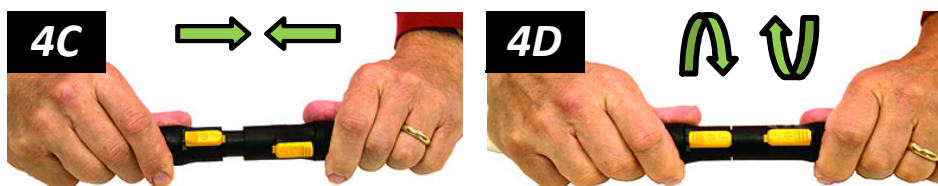

5) Enlevez les caches des ventouses (fig. 5A) et gardez-les pour l'usage futur.



6) Effectuez les épreuves exigées dans les « [ÉPREUVES](#) ».

USAGE ADMISSIBLE

CARACTÉRISTIQUES DE LA CHARGE

Vérifiez que le palonnier à ventouses soit destiné à manier chaque charge, d'après les exigences suivantes :



NE soulevez ni les explosifs ni les substances radioactives ni les autres matériaux hasardeux.



- Il ne faut pas que le poids de la charge ne dépasse la Capacité de charge maximale.
- Il faut que la charge soit une seule pièce d'un matériau relativement non poreux avec une surface de contact plate et relativement lisse.^{1,2} Pour déterminer si la charge est trop poreuse ou trop rugueuse ou pas, effectuez « [Épreuve de la compatibilité du palonnier avec la charge](#) ».
- Il faut que la surface de contact de la charge soit capable d'obtenir un coefficient de friction de 1 avec les ventouses du palonnier (voir « [Coefficient de friction entre ventouse et charge](#) »). Sinon on doit réduire la capacité de façon approprié.
- Il ne faut pas que la température de surface de la charge ne dépasse les Températures d'utilisation.³
- La longueur et la largeur *minimales* de la charge sont déterminées par la Distribution des ventouses actuelle (voir « CARACTÉRISTIQUES TECHNIQUES »).
- La longueur et la largeur *maximales* de la charge sont déterminées par le surplomb admissible.⁴
- 2,5 cm (1 po) est l'épaisseur admissible avec la Capacité de charge maximale.⁵



Nota : les ventouses standards peuvent faire des tâches ou des déformations dans les surfaces de couleurs claires ou les revêtements mous. Testez de telles surfaces quant aux effets préjudiciables avant d'utiliser le palonnier sur elles.⁶

- 1..... Bien que les ventouses concaves puissent adhérer également à certaines de charges incurvées, la courbure peut réduire la capacité de levage. Mettez-vous en contact avec WPG pour obtenir de plus amples renseignements.
- 2..... Une « seule pièce » de matériau comprend des assemblages des murs rideaux, des systèmes de vitrage modulaires et des unités de construction semblables.
- 3..... Les ventouses faites d'un composé de caoutchouc résistant à chaleur peuvent rendre le palonnier capable de soulever les charges avec les températures de surface plus élevées. Mettez-vous en contact avec WPG ou un distributeur autorisé pour obtenir de plus amples renseignements.
- 4..... Le surplomb admissible est la partie du matériel de la charge qui peut déborder des ventouses sans se briser ni s'abîmer d'aucune autre manière. Ceci dépend du type du matériau de charge, de l'épaisseur du matériau et de l'angle de manipulation (le cas échéant). Puisque chaque matériau possède des caractéristiques physiques différentes, il faut évaluer le surplomb admissible individuellement pour chaque genre de charge. Mettez-vous en contact avec WPG ou un distributeur autorisé pour obtenir de plus amples renseignements.
- 5..... Cependant, l'épaisseur admissible augmente à mesure que le poids de la charge diminue. Mettez-vous en contact avec WPG pour obtenir de plus amples renseignements.
- 6..... Des composés de caoutchouc alternatifs sont disponibles pour de tels usages. Mettez-vous en contact avec WPG ou un distributeur autorisé pour obtenir de plus amples renseignements.

CHARGEMENT INDIRECT

Assurez-vous de tenir compte des chargements dynamiques ou des autres chargements involontaires qui peuvent altérer la capacité de levage d'une manière défavorable, tels que :



Un chargement indirect peut réduire la capacité de levage.

- L'augmentation du poids qui résulte quand un palonnier à ventouses chargé soudainement commence à/cesse de bouger, change de direction ou saute (par ex. quand un chariot élévateur télescopique transporte un palonnier chargé à travers un terrain accidenté).
- De la force qui a pour effet de augmenter le poids d'une charge sur un palonnier (par ex. quand les coups de vent agissent sur une charge du matériau en feuille).

ENVIRONNEMENT D'UTILISATION

Assurez-vous que le palonnier soit convenable à l'usage dans chaque environnement de travail, étant donné les restrictions suivantes :

- Ce palonnier n'est pas destiné à aucun environnement qui est dangereux pour l'opérateur ou préjudiciable au palonnier.



N'utilisez jamais le palonnier dans les environnements dangereux.

Évitez les environnements qui contiennent les explosifs, les produits chimiques caustiques ou les autres substances dangereuses.



Des particules métalliques ou des impuretés semblables dans l'environnement pourraient entraîner une panne de la pompe à vide.

- L'Altitude d'utilisation maximale et les Températures d'utilisation limitent l'environnement de travail.^{1, 2}

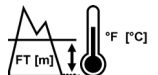

- Le palonnier n'est pas d'une conception étanche : n'utilisez-le pas sous la pluie ou par temps qui ne convient pas.



Le liquide peut réduire la capacité de levage.

1..... Bien que l'usage du palonnier en plus hautes altitudes soit possible, la capacité de levage diminue chaque fois que le palonnier ne peut pas obtenir un vide dans la section verte des indicateurs de vide. Mettez-vous en contact avec WPG pour obtenir de plus amples renseignements.

2..... Si on prend des précautions spéciales, il se peut que vous puissiez utiliser le palonnier en dehors de la gamme de températures spécifiée. Mettez-vous en contact avec WPG pour obtenir de plus amples renseignements.

TRAITEMENT FINAL DU PALONNIER

Après que la Vie utile du palonnier à ventouses est finie (voir « CARACTÉRISTIQUES TECHNIQUES »), traitez-le en conformité avec tous les codes locaux et les normes réglementaires pertinentes.

Nota : il est possible que la batterie soit soumise à des règles d'élimination spéciales.

AVANT D'UTILISER LE PALONNIER

Déterminez si le palonnier à ventouses est capable d'effectuer chaque tâche projetée ou pas (voir « CARACTÉRISTIQUES TECHNIQUES » et « USAGE ADMISSIBLE »). Achever ensuite les préparations suivantes :

Prendre des précautions de sécurité

- Soyez étudié dans toutes les normes industrielles et réglementaires pour l'usage du palonnier dans la région.
- Suivez les directives des syndicats professionnels sur les précautions nécessaires pour chaque type de matériau.



Lisez toutes les directives et les règles de sécurité avant d'utiliser le palonnier.



Portez toujours l'équipement de protection individuelle approprié.

Sélectionner une langue d'affichage

Quand on met le palonnier sous tension pour la première fois, l'unité de commandes Intelli-Grip® invite l'opérateur à sélectionner une langue pour l'affichage à cristaux liquides. Utilisez les boutons de la manière suivante :

- Pour faire défiler vers le bas, appuyez sur le bouton de dégager (|→|).
- Pour faire défiler vers le haut, appuyez sur le bouton d'attacher (|←|).
- Pour sélectionner une langue, appuyez sur le bouton de fonction (Fn).¹

Nota : utilisez le même procédé pour naviguer tous les menus.



1..... Pour changer de langue à nouveau, consultez « INTELLI-GRIP® OPERATOR MENUS » (MENUS INTELLI-GRIP® DISPONIBLES À L'OPÉRATEUR) dans [SERVICE MANUAL](#) (MANUEL DE L'ENTRETIEN).

Effectuer les inspections et les épreuves

- Suivez le et les .
- Faites la révision des 2 filtres à air chaque fois qu'une cloche contienne du liquide ou d'autres impuretés, ou une cartouche filtrante paraisse salie (voir « AIR FILTER MAINTENANCE » [RÉVISION D'UN FILTRE À AIR] dans [SERVICE MANUAL](#) [MANUEL DE L'ENTRETIEN]).
- Assurez-vous que l'avertisseur sonore soit clairement audible à la distance maximale entre l'opérateur et le palonnier, en dépit de toute barrière ou tout obstacle.^{1, 2}



Examinez les filtres à air régulièrement et entretenez-les au besoin.



Vérifiez qu'on puisse entendre l'avertisseur sonore en dépit des bruits à la position de l'opérateur.

Vérifier la batterie de 12 volts



Vérifiez l'énergie de la batterie chaque fois avant de soulever.

Lorsque le palonnier est sous tension, un indicateur de batterie sur l'affichage à cristaux liquides montre le niveau d'énergie actuel.^{3,4}

- Si l'énergie de la batterie apparaît dans la section rouge, cessez d'utiliser le palonnier et chargez la batterie (voir « [POUR RECHARGER LA BATTERIE DE 12 VOLTS](#) »).
- Si l'énergie de la batterie continue à diminuer, l'avertisseur sonore va à produire une sonnerie d'alarme continue et l'affichage à cristaux liquides va à montrer « Verrouillage (batterie de 12V) » ainsi qu'un code diagnostique (voir « [CODES DIAGNOSTIQUES INTELLI-GRIP®](#) »). En ce cas, vous devez charger la batterie afin de continuer à utiliser le palonnier.

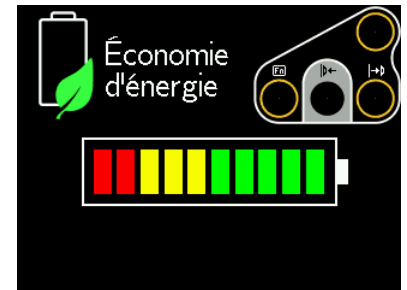

1..... Le volume maximal de l'avertisseur sonore est 95 dBA jusqu'à 60 cm (2 pieds). Si vous devez suivre les Normes de CE ou de UKCA, consultez EN 7731 pour vous assurer que l'avertisseur sonore soit en conformité.

2..... « [Épreuve du vide](#) » fournit une occasion commode pour vérifier ceci.

3..... Si le palonnier demeure longtemps en le mode de l'économie d'énergie, la pompe s'allume de temps en temps pour tester la batterie.

4..... Si le chargeur de batterie est branché sur une source d'énergie de courant alternatif (CA), l'indicateur de batterie ne montre pas l'énergie juste de la batterie et « Remplacer batterie de 12V » pourrait apparaître sur l'affichage à cristaux liquides, parce que le système ne peut pas analyser la batterie précisément.

MODE D'EMPLOI

Se préparer à utiliser le Système de commande à distance

 Le récepteur de télécommande (fig. 1A) et l'émetteur de télécommande facultatifs vous donnent la capacité d'activer les fonctions d'attacher et de dégager le palonnier jusqu'à une distance de 76 m (250 pieds), à condition que vous ayez une vue claire et directe du palonnier et des indicateurs de mode.

Suivez ces règles de sécurité pour actionner un palonnier à distance :

- Vérifiez visuellement l'état du palonnier et de la charge avant de soulever.



Assurez-vous que le personnel à proximité soit conscient des actions de commande à distance.

- Surveillez le palonnier à tout moment pour vous assurer qu'il fonctionne de la manière prévue.¹
- Veillez que la charge soit baissée et supportée correctement avant de la dégager (voir parties suivantes).

Nota : pour empêcher toute transmission de radio, appuyez sur le bouton de déconnecter d'urgence.²

1A



- 1 BOUTON DE DECONNECTER D'URGENCE
- 2 LAMPE PILOTE DE TRANSMISSION
- 3 BOUTON DE DÉGAGER
- 4 BOUTON D'ATTACHER
- 5 BOUTON DE FONCTION/D'ALIMENTATION

1..... Le Système de commande à distance est conçu pour empêcher la réponse des palonniers multiples. Néanmoins il faut tester les palonniers télécommandés pour s'assurer que chaque émetteur ne commande qu'un seul palonnier.

2..... Pour remettre le bouton de déconnecter d'urgence, tournez le bouton dans le sens des aiguilles d'une montre et permettez qu'il saute jusqu'à sa position originale.

MODE D'EMPLOI

POUR ATTACHER LES VENTOUSES À UNE CHARGE 1A

Assurez-vous que les surfaces de contact de la charge et des ventouses soient nettes (fig. 1A — voir « [Nettoyage des ventouses](#) »).

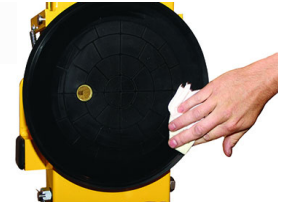

Mettre le palonnier en position sur la charge

- 1) Centrez le châssis des ventouses sur la charge (fig. 1B).¹
- 2) Assurez-vous que toutes les ventouses aillent sur la charge et supportent la charge également.



Consultez la Capacité de charge par ventouse.

- 3) Mettez les ventouses en contact avec la surface de la charge.

1B



1..... Le palonnier est construit pour manier le poids maximal de la charge quand le centre de gravité est situé jusqu'à 5 cm (2 po) de l'axe de rotation du palonnier. Des charges mal centrées peuvent tourner ou basculer de façon inattendue.



MODE D'EMPLOI

Mettre le palonnier sous tension

Appuyez sur le bouton d'alimentation du palonnier (, fig. 1A). La pompe à vide va s'allumer pendant quelques instants, comme une fonction normale du système auto diagnostique Intelli-Grip®.

Le palonnier teste automatiquement la batterie de 9 volts de l'avertisseur sonore chaque fois que vous mettez le palonnier sous tension. Si la batterie perd la charge, l'affichage à cristaux liquides montre le message « Remplacer batterie de 9V ? » et l'avertisseur sonore bipe une fois à la minute. Remplacez la batterie au besoin (voir « [POUR REMPLACER LA BATTERIE DE L'AVERTISSEUR SONORE](#) »).





 Pour vous servir du Système de commande à distance facultatif, tenez le bouton d'alimentation de l'émetteur de télécommande (, fig. 1B) brièvement pour le mettre en marche.¹



Nota : lorsqu'on tient n'importe quel bouton sur l'émetteur, la lampe pilote de transmission clignote en vert si l'émetteur est allumé.

Obtenir une étanchéité entre les ventouses et la charge



Appuyez sur le bouton d'attacher (, fig. 1C) du palonnier.

 **Maintenez le mode d'attacher pendant le levage entier.**



1..... L'émetteur de télécommande s'éteindra automatiquement après une période d'inactivité.

MODE D'EMPLOI

 Pour vous servir du Système de commande à distance facultatif, appuyez sur le bouton d'attacher (, fig. 1D) de l'émetteur de télécommande.

La pompe à vide va marcher jusqu'à ce que les ventouses obtiennent une étanchéité complète. S'il faut trop de temps pour attacher le palonnier, l'avertisseur sonore bipe et l'affichage à cristaux liquides montre « Vide n'augmente pas normalement », ainsi qu'un code diagnostique (voir « [CODES DIAGNOSTIQUES INTELLI-GRIP®](#) »). En ce cas, poussez le palonnier fermement contre la charge, pour aider que les ventouses commencent à obtenir une étanchéité.¹

1D



Interpréter les indicateurs de vide

Les 2 indicateurs de vide montrent le niveau de vide actuel dans les deux circuits du système de vide en utilisant les pouces positifs d'Hg et les kPa négatifs :

- Section *verte* : (≤ -54 kPa [≥ 16 po Hg]) le niveau de vide est suffisant pour soulever le poids maximal de la charge (fig. 1A).
- Section *rouge* : (> -54 kPa [< 16 po Hg]) le niveau de vide n'est **pas** suffisant pour soulever le poids maximal de la charge (fig. 1B).²

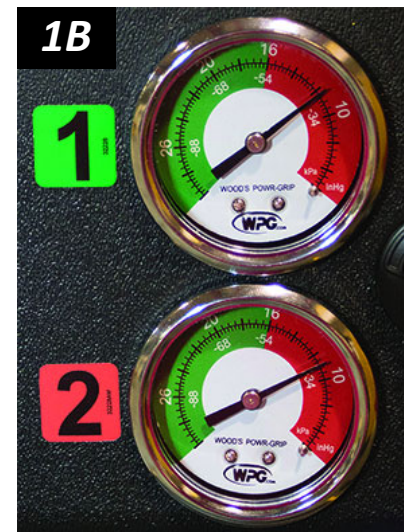

Si plus de 5 secondes passent avant que le niveau de vide atteigne -17 kPa (5 po Hg) sur l'un ou l'autre indicateur de vide, appuyez sur toute ventouse qui n'a pas encore obtenu une étanchéité. Dès que les ventouses ont obtenu une étanchéité, le palonnier devrait être capable de maintenir un vide suffisant pour soulever, sauf lors des emplois au-dessus de l'Altitude d'utilisation maximale.³ S'il ne peut pas, effectuez « [Épreuve du vide](#) ».

1..... Bien qu'une ventouse puisse devenir déformée pendant le transport ou l'entreposage, il est vraisemblable que cet état se corrige pendant son utilisation ultérieure.

2..... Les couleurs des indicateurs ne correspondent pas aux couleurs des circuits.

3..... Si on emploie le palonnier au-dessus de l'Altitude d'utilisation maximale (voir « CARACTÉRISTIQUES TECHNIQUES »), il est possible qu'il ne puisse pas maintenir un vide suffisant pour soulever. Mettez-vous en contact avec WPG pour obtenir de plus amples renseignements.

MODE D'EMPLOI

POUR SOULEVER ET DÉPLACER LA CHARGE



La barre de levage doit être à la verticale pour soulever une charge.

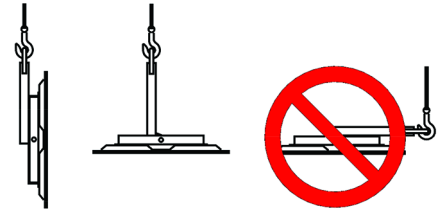

Interpréter la lampe de levage



Quand le vide est suffisant pour soulever la Capacité de charge maximale, la lampe de levage à vide s'allume automatiquement et la pompe à vide s'éteint temporairement, pour préserver l'énergie de la batterie.



Ne soulevez jamais la charge à moins que la lampe de levage soit allumée, parce qu'un levage prématuré pourrait entraîner un dégagement de la charge et des dommages corporels.

Surveiller les indicateurs de vide

Surveillez la lampe de levage à vide et les deux indicateurs de vide lors du levage entier (fig. 1A).



Assurez-vous que tous les indicateurs de vide demeurent complètement visibles.

La pompe à vide s'allume et s'éteint afin de renverser toute fuite d'air. Cependant, si le taux de fuite excède le normal, l'avertisseur sonore bipe et l'affichage à cristaux liquides montre « Diminution du vide dans circuit N° », ainsi qu'un code diagnostique (voir « [CODES DIAGNOSTIQUES INTELLI-GRIP®](#) »).¹ De telles fuites peuvent occasionner une décharge prématurée de la batterie.

1A



Si la pompe à vide ne peut pas renverser la fuite, l'avertisseur sonore produit une sonnerie continue, la lampe de levage s'éteint et l'affichage à cristaux liquides montre « VIDE INSUFFISANT ! », ainsi qu'un code diagnostique (voir « [CODES DIAGNOSTIQUES INTELLI-GRIP®](#) »). Si ceci se passe :

1..... La détection automatique des fuites ne remplace **pas** « [Épreuve du vide](#) », qui est exigée par le « [PLAN DES INSPECTIONS](#) » et les « [ÉPREUVES](#) ». On peut régler la sensibilité de la détection des fuites (voir « [INTELLI-GRIP® OPERATOR MENUS](#) ») (MENUS INTELLI-GRIP® DISPONIBLES À L'OPÉRATEUR) dans « [SERVICE MANUAL](#) » (MANUEL DE L'ENTRETIEN).

MODE D'EMPLOI

- 1) Retenez tout le monde loin d'une charge suspendue jusqu'à ce que vous puissiez la baisser à un support stable sans risque.
- 2) Cessez d'utiliser le palonnier jusqu'à ce que vous puissiez déterminer la cause de la perte du vide. Effectuez « [Inspection des ventouses](#) » et « [Épreuve du vide](#) ».
- 3) Rectifiez tout défaut avant de reprendre l'usage normal du palonnier.



Demeurez loin de toute charge suspendue lorsque les indicateurs avertissent du vide insuffisant.

Garder le contrôle du palonnier et de la charge

Quand le palonnier est prêt, employez l'équipement de levage pour élever le palonnier et la charge au besoin.

Utilisez un guidon de manœuvre (entouré dans fig. 1A) pour maintenir la position nécessaire du palonnier et de la charge.

Dès que l'espace libre est suffisant, il est permis de bouger la charge au besoin.

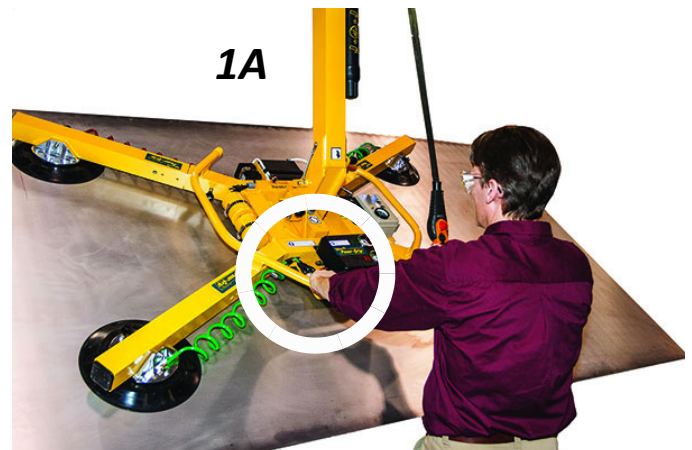

En cas de panne de courant

Dans le cas d'une panne de courant dans la batterie ou le système électrique, l'avertisseur sonore produit une sonnerie continue.

Bien que les réservoirs de vide de secours soient conçus pour supporter la charge sans énergie pendant au moins 5 minutes, ceci dépend de beaucoup de facteurs, tels que les « [CARACTÉRISTIQUES DE LA CHARGE](#) » et l'état des ventouses (voir « [ENTRETIEN DES VENTOUSES](#) »).

Si une panne de courant arrive, retenez tout le monde loin de la charge suspendue jusqu'à ce que vous puissiez la baisser sur un support stable sans risque. Rectifiez tout défaut avant de reprendre l'usage normal du palonnier.



Demeurez loin de toute charge suspendue pendant une panne de courant.

POUR FAIRE TOURNER LA CHARGE



Assurez-vous que la charge soit mise correctement en position sur le palonnier (d'après les directives précédentes).



Ne dégagez jamais les verrous de rotation et de basculement à la fois parce que ceci pourrait occasionner des endommagements de la charge ou des dommages corporels.

- 1) Assurez-vous que la charge ait assez d'espace libre pour tourner sans toucher ni personne ni rien.
- 2) Servez-vous d'un guidon de manœuvre (entouré dans fig. 2A) pour toujours garder le contrôle de la charge.



Des charges déséquilibrées peuvent tourner de façon inattendue quand vous dégagez le verrou de rotation.

- 3) Tirez le levier de libération de la rotation (fig. 3A) pour dégager le verrou de rotation, et faites tourner la charge au besoin.
- 4) Pour arrêter la rotation, lâchez le levier de libération de la rotation et conduisez la charge à l'arrêt prochain.

Nota : si une rotation n'est pas nécessaire, le verrou de rotation doit demeurer engagé, pour éviter des endommagements de la charge ou des dommages corporels.

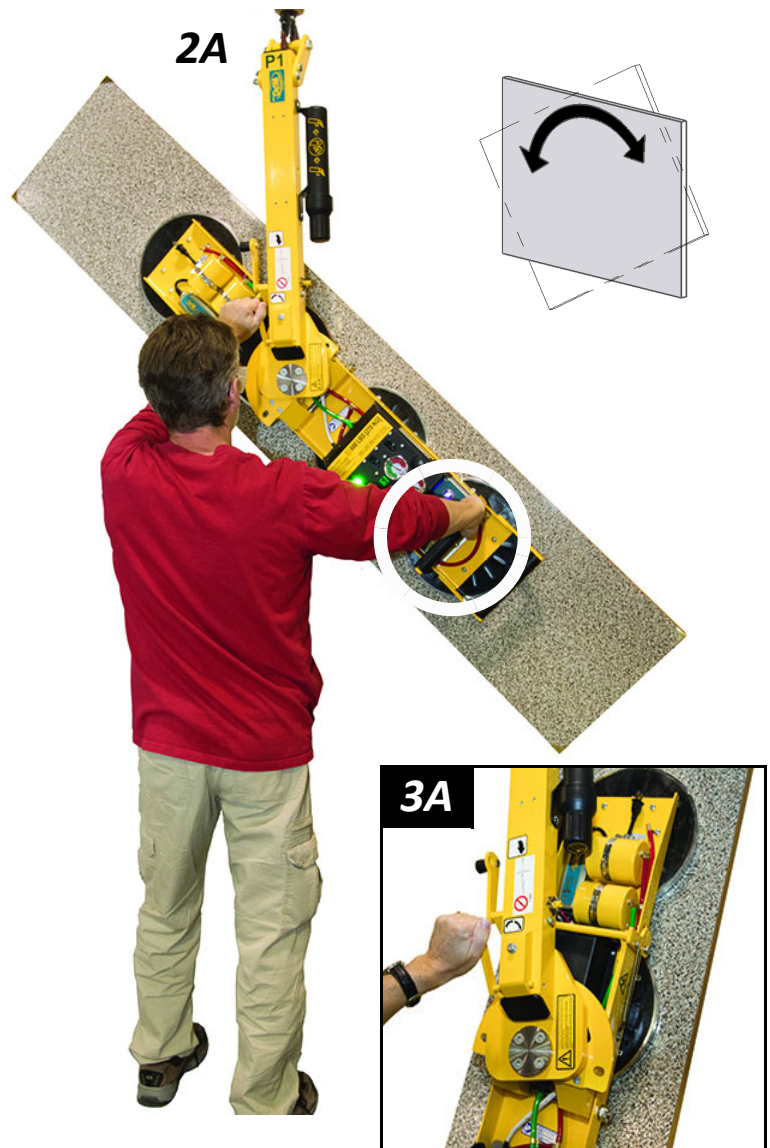

POUR FAIRE BASCULER LA CHARGE



Assurez-vous que la charge soit mise correctement en position sur le palonnier (d'après les directives précédentes).



Ne dégagez jamais les verrous de rotation et de basculement à la fois parce que ceci pourrait occasionner des endommagements de la charge ou des dommages corporels.

- 1) Assurez-vous que la charge ait assez d'espace libre pour basculer sans toucher ni personne ni rien.
- 2) Servez-vous d'un guidon de manœuvre (entouré dans fig. 2A) pour toujours garder le contrôle de la charge.



Des charges déséquilibrées peuvent basculer de façon inattendue quand vous dégagez le verrou de basculement.

- 3) Si le châssis des ventouses est verrouillé, tirez le levier de libération du basculement (fig. 3A) pour décaler le verrou de basculement. Ensuite faites basculer la charge au besoin.

2A

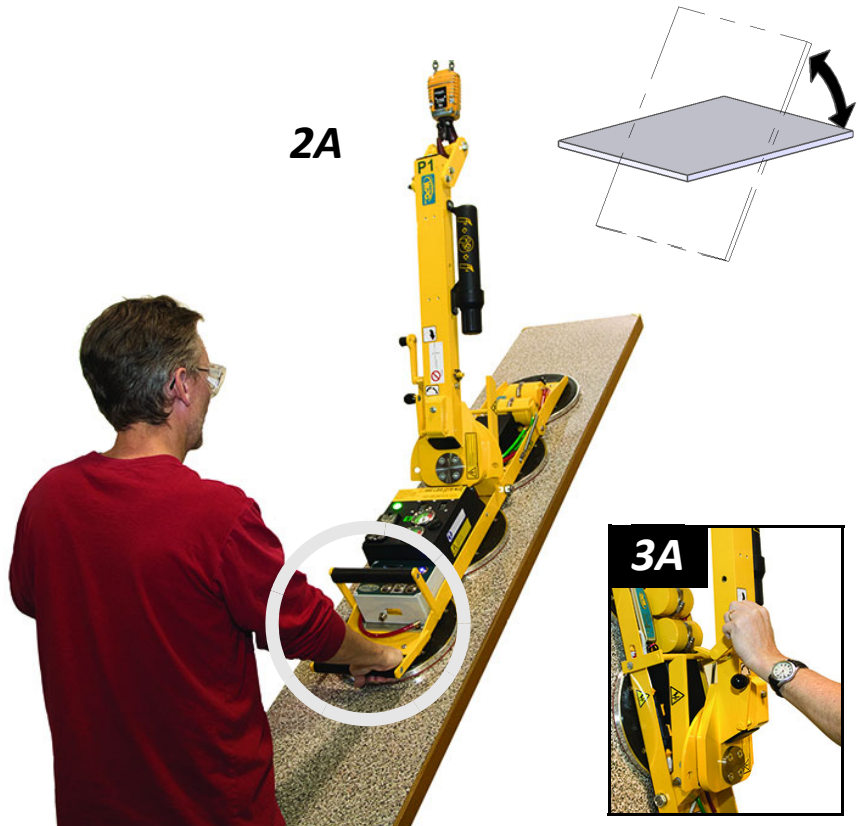

3A



Nota : voyez les « CARACTÉRISTIQUES DE LA CHARGE » au sujet du surplomb admissible.

MODE D'EMPLOI

Les charges en surplomb peuvent vous forcer à lâcher le guidon de manœuvre lorsque la charge approche à la position horizontale. En ce cas, utilisez une ventouse à main (entourée dans fig. 4A) ou d'autres moyens appropriés pour garder le contrôle de la charge.

Nota : le châssis des ventouses se verrouille automatiquement quand il bascule à la position verticale.

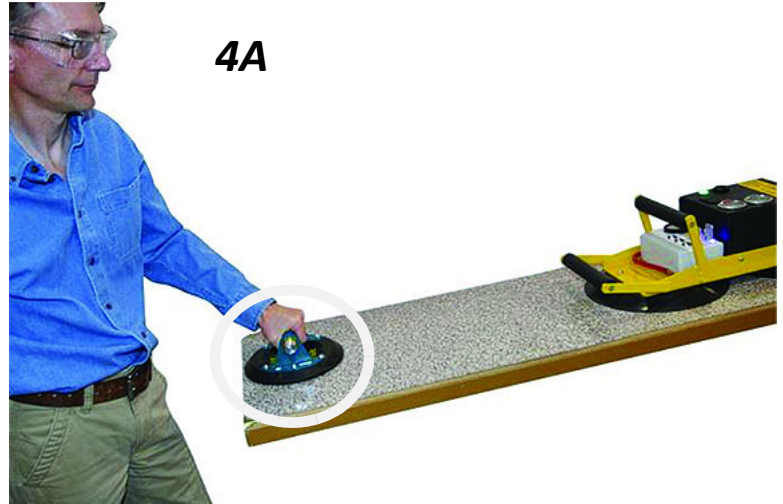

MODE D'EMPLOI

POUR DÉGAGER LES VENTOUSES DE LA CHARGE



Assurez-vous que la charge soit au repos et complètement supportée avant de dégager les ventouses.

- 1) Tenez le bouton de fonction (**Fn**, fig. 1A) et le bouton de dégager (**↵**, fig. 1A). Si l'adhésion à vide ne rompt pas, suivez les instructions sur l'affichage à cristaux liquides.



Pour vous servir du Système de commande à distance facultatif, tenez le bouton de fonction (**☞**, fig. 1B) et le bouton de dégager (**↵**, fig. 1B) de l'émetteur de télécommande.



1B



Nota : la lumière stroboscopique (fig. 1C) clignote lorsqu'on tient le bouton de fonction ou de dégager, pour montrer à l'opérateur que la transmission des signaux réussit et avertir autre personnel que l'opérateur peut être en train de dégager la charge.

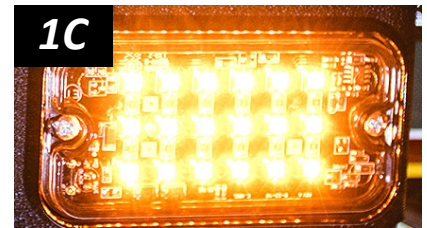

- 2) Continuez à tenir le bouton de fonction et le bouton de dégager jusqu'à ce que les ventouses se détachent de la charge complètement. Si non, le mode d'attacher recommence automatiquement.¹

Après que vous avez réussi à dégager la charge, le mode de l'économie d'énergie commence automatiquement.



- 3) Avant de soulever une autre charge, effectuez l'Inspection de chaque levage (voir « [PLAN DES INSPECTIONS](#) »).



Ne bougez pas le palonnier jusqu'à ce que les ventouses se détachent complètement, parce qu'un tel mouvement peut occasionner des endommagements de la charge ou des dommages corporels.

1..... On peut utiliser le programmeur de dégagement pour aider à séparer le palonnier de la charge : tenez les boutons de fonction et de dégager jusqu'à ce qu'une flèche jaune apparaisse sur l'affichage à cristaux liquides. Puis tapotez le bouton de fonction 2 fois ou plus. Ceci prolonge le mode de dégagement pour 5 secondes avec chaque tapotement additionnel.

APRÈS D'UTILISER LE PALONNIER

- 1) Appuyez sur le bouton d'alimentation (, fig 1A) et le bouton de fonction (, fig. 1A) pour mettre le palonnier à ventouses hors tension.
- 2) Chargez la batterie après de chaque journée de travail au besoin (voir « [POUR RECHARGER LA BATTERIE DE 12 VOLTS](#) »).¹
- 3) Employez l'équipement de levage pour baisser le palonnier doucement sur un support stable. Détachez ensuite le crochet de levage du point de portance.



Attention: ne mettez pas le palonnier sur une surface qui puisse salir ou abîmer les ventouses. Si le palonnier est équipé des ventouses VPFS10T, protéger les anneaux d'étanchéité en vous assurant que chaque ventouse repose sur un support.²

Nota : vous pouvez utiliser un guidon de manœuvre pour supporter un palonnier déchargé quand il n'est pas suspendu (fig. 3A). Assurez-vous que le palonnier s'appuie solidement contre un support approprié qui ne touche pas les ventouses.



1..... Pour optimiser la durée de vie de la batterie, chargez-la bientôt après de chaque emploi.

2..... Si le palonnier est équipé des ventouses VPFS10T, les supports en carton sont intégrés dans la caisse d'expédition originale. Il faut utiliser des supports de forme semblable pour poser le palonnier sur les autres surfaces.

MODE D'EMPLOI

Entreposer le palonnier

- 1) Employez les caches fournis pour garder les ventouses en bon état (fig. 1A).

!!-CE-!! Pour éviter un basculement du palonnier sur des surfaces plus ou moins horizontales, mettez les faces des ventouses sur une surface propre, lisse et plate. Baissez ensuite la barre de levage et mettez un support sous le point de portance.



- 2) Chargez la batterie complètement et refaites tous les six mois (voir « [POUR RECHARGER LA BATTERIE DE 12 VOLTS](#) »).

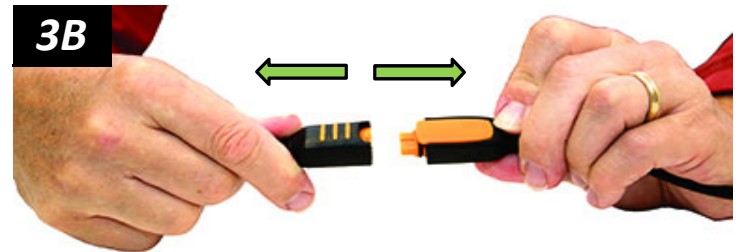

- 3) Déconnectez les connecteurs électriques (figs. 3A-B et 3C-E) afin d'éviter la décharge de la batterie.

- 4) Entreposez le palonnier dans un lieu net et sec.

Entreposez la batterie entre 0° et 21° C (32° – 70° F). Éviter l'entreposage au-dessus de 38° C (100° F).

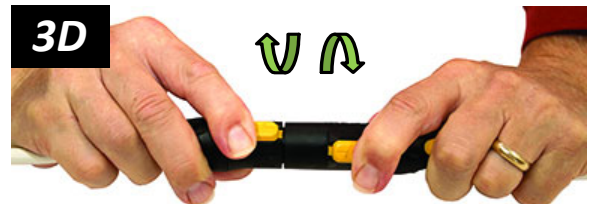
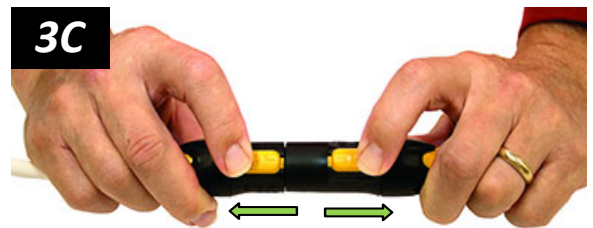

Transporter le palonnier

Retenez le palonnier dans la caisse d'expédition originale en utilisant les matériaux d'emballage originaux ou les équivalents.

INSPECTIONS ET ÉPREUVES

PLAN DES INSPECTIONS

Effectuez les inspections selon le plan de fréquence suivant. Si n'importe quel défaut est découvert, il faut le rectifier et réaliser l'inspection prochaine en fréquence avant d'utiliser le palonnier à ventouses.

Nota : si vous utilisez un palonnier moins de 1 jour pendant une période de 2 semaines, effectuez l'Inspection périodique chaque fois avant de l'utiliser.

Action	Chaque levage	Fréquente ¹ (toutes les 20-40 h.)	Périodique ² (toutes les 250-400 h.)
Examinez les <u>ventouses</u> pour détecter des impuretés ou des dommages visibles (voir « Inspection des ventouses »).	✓	✓	✓
Examinez la surface de la charge pour détecter des impuretés ou des débris.	✓	✓	✓
Examinez les commandes et les indicateurs pour détecter des dommages.	✓	✓	✓
Examinez la structure du palonnier pour détecter des dommages.		✓	✓
Examinez le système de vide (y compris les <u>ventouses</u> , les accessoires de tuyau et les tuyaux de vide) pour détecter des dommages.		✓	✓
Examinez les <u>filtres à air</u> pour détecter s'ils requièrent de l'entretien (voir « AIR FILTER MAINTENANCE » [ENTRETIEN D'UN FILTRE À AIR] dans « SERVICE MANUAL » [MANUEL DE L'ENTRETIEN]).		✓	✓
Effectuez « Épreuve du vide ».		✓	✓
Faites attention aux vibrations ou bruits inconnus lors de l'emploi du palonnier.		✓	✓
 Si le palonnier est équipé d'un Système de commande à distance, effectuez « Épreuve du Système de commande à distance ».		✓	✓
Examinez le palonnier entier pour détecter les signes de: <ul style="list-style-type: none"> • jeu, usure excessive ou corrosion excessive • déformation, fissures ou bosses aux composants structurels ou fonctionnels • coupures aux ventouses ou aux tuyaux • n'importe quelles conditions hasardeuses 			✓
Examinez tout le système électrique pour détecter dommage, usure ou contamination qui puisse être hasardeuse, en conformité avec tous les codes locaux et les normes réglementaires. Attention : utilisez des moyens appropriés pour nettoyer chaque pièce électrique, de la manière stipulée par des normes et des codes. Un nettoyage incorrect peut endommager des pièces.			✓

1..... En plus il faut réaliser l'Inspection fréquente chaque fois que le palonnier est hors de service depuis 1 mois ou plus.

2..... En plus il faut réaliser l'Inspection périodique chaque fois que le palonnier est hors de service depuis 1 année ou plus. Maintenez un registre écrit de toutes les Inspections périodiques. Si nécessaire, renvoyez le palonnier à WPG ou à un distributeur autorisé pour faire les réparations (voir « [ENREGISTREMENT ET GARANTIE LIMITÉE](#) »).

ÉPREUVES

Effectuez l'épreuve suivante pour déterminer si la charge est trop poreuse ou trop rugueuse ou pas :

Épreuve de la compatibilité du palonnier avec la charge¹

- 1) Assurez-vous que le système générateur de vide fonctionne correctement (voir « [Épreuve du vide](#) »).
- 2) Nettoyez les surfaces de la charge et des ventouses entièrement (voir « [Nettoyage des ventouses](#) »).²
- 3) Mettez la charge à la verticale sur un support stable.
- 4) Attachez les ventouses à la charge d'après les directives précédentes.
- 5) Après que la pompe à vide a cessé de pomper, tenez le bouton de fonction (Fn) et le bouton d'alimentation (⏻) pendant au moins 5 secondes pour mettre le palonnier à ventouses hors tension.

Nota : pendant cette période l'affichage à cristaux liquides montre « AVERTISSEMENT ! Charge adhéree ? », l'avertisseur sonore bipe rapidement et la lumière stroboscopique clignote.

- 6) Élevez la charge à une distance minimale, pour vous assurer qu'elle soit supportée par le palonnier.



Prenez des précautions, au cas où la charge tomberait pendant l'épreuve.

- 7) Surveillez chaque indicateur de vide : **en commençant avec un niveau de vide de -54 kPa (16 po Hg), le palonnier doit maintenir un niveau de vide moins de -41 kPa (plus de 12 po Hg) pendant 5 minutes.**³ S'il ne fait pas ainsi, il faut prendre plus de précautions pour soulever cette charge (par ex. une élingue de charge). Mettez-vous en contact avec WPG pour obtenir de plus amples renseignements.
- 8) Baissez la charge *après* de 5 minutes ou *avant* que le niveau de vide diminue à augmente à -41 kPa (diminue à 12 po Hg).

1..... Le « [Coefficient de friction entre ventouse et charge](#) » peut influencer sur le résultat de cette épreuve.

2..... Les charges contaminées peuvent aussi causer une marche fréquente ou continue de la pompe à vide. Puisque le pompage excessif réduit l'énergie de la batterie rapidement, nettoyez la charge dans la mesure du possible.

3..... Il faut que le palonnier maintienne un niveau de vide **moins de -27 kPa (plus de 8 po Hg)** selon les exigences CE et UKCA.

INSPECTIONS ET ÉPREUVES

Effectuez les épreuves suivantes avant de mettre le palonnier en service *la première fois*, après toute réparation, quand indiqué par le « *PLAN DES INSPECTIONS* » ou à *n'importe quel moment qu'il y a besoin* :

Épreuves opérationnelles

Testez tous les mécanismes et toutes les fonctions du palonnier (voir « MÉCANISMES D'UTILISATION » et « MODE D'EMPLOI »).

Épreuve du vide

- 1) Nettoyez la face de chaque ventouse (voir « [Nettoyage des ventouses](#) »).
- 2) Utilisez une charge d'essai qui possède un poids égal à la Capacité de charge maximale et une surface propre, lisse et non poreuse, ainsi que d'autres « [CARACTÉRISTIQUES DE LA CHARGE](#) » appropriées.¹
- 3) Attachez le palonnier à la charge d'essai selon les directives précédentes. Après que la pompe à vide a cessé de pomper, le niveau de vide doit apparaître dans la section verte de chacun des indicateurs de vide.
- 4) Élevez la charge à une distance minimale. Tenez ensuite le bouton de fonction (Fn) et le bouton d'alimentation (⏻) pendant au moins 5 secondes pour mettre le palonnier hors tension.²
- 5) Surveillez les indicateurs de vide : *le niveau de vide ne doit pas diminuer de plus de 14 kPa (4 po Hg) pendant 5 minutes.*
- 6) Baissez la charge après de 5 minutes ou à n'importe quel moment qu'un palonnier échoue à l'épreuve, et dégager la charge d'après les directives précédentes.
- 7) Un personnel d'entretien qualifié doit rectifier tout défaut dans le système de vide avant de remettre le palonnier en service.



Prenez des précautions, au cas où la charge tomberait pendant l'épreuve.



N'utilisez jamais un palonnier qui a échoué à l'épreuve.



Un personnel d'entretien qualifié doit effectuer cet entretien.

1..... La surface de la charge doit être plate ou elle ne doit pas dépasser la courbure pour laquelle le palonnier est conçu (le cas échéant).

2..... Pendant cette période l'affichage à cristaux liquides montre « AVERTISSEMENT ! Charge adhéree ? », l'avertisseur sonore bipe rapidement et la lumière stroboscopique clignote.

INSPECTIONS ET ÉPREUVES

Épreuve de la charge affirmée¹

Une personne qualifiée doit effectuer ou encadrer les étapes suivantes²:

- 1) Employez une charge d'essai qui pèse 125% ($\pm 5\%$) de la Capacité de charge maximale et qui possède les « **CARACTÉRISTIQUES DE LA CHARGE** » appropriées.
- 2) Attachez les ventouses à la charge d'après les directives précédentes.
- 3) Mettez la charge en position afin de produire la plus grande tension qui concorde avec « **USAGE ADMISSIBLE** ».
- 4) Élevez la charge à une distance minimale et laissez-la suspendue pendant 2 minutes.
- 5) Dès que l'épreuve est achevée, baissez la charge et dégagez-la d'après les directives précédentes.
- 6) Inspectez le palonnier pour détecter des dommages à cause de tension et réparer ou remplacer des composants au besoin pour réussir l'épreuve.
- 7) Faites un rapport écrit de l'épreuve et gardez-le dans les archives.



Prenez des précautions, au cas où la charge tomberait pendant l'épreuve.



N'utilisez jamais un palonnier qui a échoué à l'épreuve.

1..... En plus il est permis d'utiliser une simulation équivalente. Mettez-vous en contact avec WPG pour obtenir de plus amples renseignements.

2..... Une « personne qualifiée » s'est montrée compétente de résoudre les problèmes à propos du sujet et du travail, soit en possédant un diplôme reconnu dans un domaine pertinent ou un certificat professionnel, soit en possédant la connaissance, la formation et l'expérience approfondies.

Épreuve du Système de commande à distance

 Si le palonnier est équipé d'un Système de commande à distance, testez-le où vous employez le palonnier d'habitude. Utilisez l'émetteur de télécommande pour activer chacune des fonctions à distance.¹ Changez la position et la distance de l'émetteur à l'égard du palonnier, pour vous assurer que les transmissions soient efficaces.²

Si le Système de commande à distance ne fonctionne pas d'une manière appropriée, il est possible que ...

- vous deviez remplacer la batterie de l'émetteur de télécommande, ou;
- les métaux ou les autres surfaces qui conduisent de l'électricité peuvent occasionner de l'interférence de radio. Changez la position de l'émetteur afin de transmettre des signaux d'une manière efficace.

Si le problème persiste, changez les circonstances de l'épreuve pour déterminer s'il y a une interférence de transmission dans l'environnement de travail ou le Système de commande à distance ne fonctionne pas. Rectifiez tout défaut avant d'utiliser le Système de commande à distance.

1..... Utilisez un matériau d'essai avec les « [CARACTÉRISTIQUES DE LA CHARGE](#) » appropriées pour tester les fonctions d'attacher et de dégager.

2..... Il se peut que quelqu'un près du palonnier doive vous assister, pour vérifier que les fonctions se passent comme prévues.

Nota : consultez « **SERVICE MANUAL** » (**MANUEL DE L'ENTRETIEN**) N° 36106 selon besoin.

ENTRETIEN DES VENTOUSES

Coefficient de friction entre ventouse et charge

Le coefficient de friction représente la capacité du palonnier à résister au glissement de la charge. La Capacité de charge maximale présume un coefficient de friction de 1, qui est basé sur des épreuves des ventouses neuves, nettes, faites en caoutchouc standard et attachées sur le verre net, sec et régulier. **Si on emploie le palonnier dans d'autres conditions, il faut d'abord qu'une personne qualifiée détermine la capacité de levage effective.**¹

L'exposition à chaleur, les chimiques ou la lumière UV à long terme peut endommager des ventouses. Remplacez les ventouses et les anneaux d'étanchéité (le cas échéant) tous les 2 ans ou plus souvent, si besoin est.

Inspection des ventouses

Inspectez chaque ventouse (fig. 1A) selon le « **PLAN DES INSPECTIONS** » et rectifiez les défauts suivants avant d'utiliser le palonnier (voir « **PIÈCES DE RECHANGE** » au besoin):

- Les impuretés sur la face (N° 1 de fig. 1A) ou sur les bords d'étanchéité (N° 2 de fig. 1A).
- La face manque le filtre en grille (N° 3 de fig. 1A).



Remplacez n'importe quelle ventouse qui ait les bords d'étanchéité abîmés.

- Les entailles, les coupures, la déformation ou les abrasions aux bords d'étanchéité.²
- L'usure, la rigidité ou la dureté extérieure.

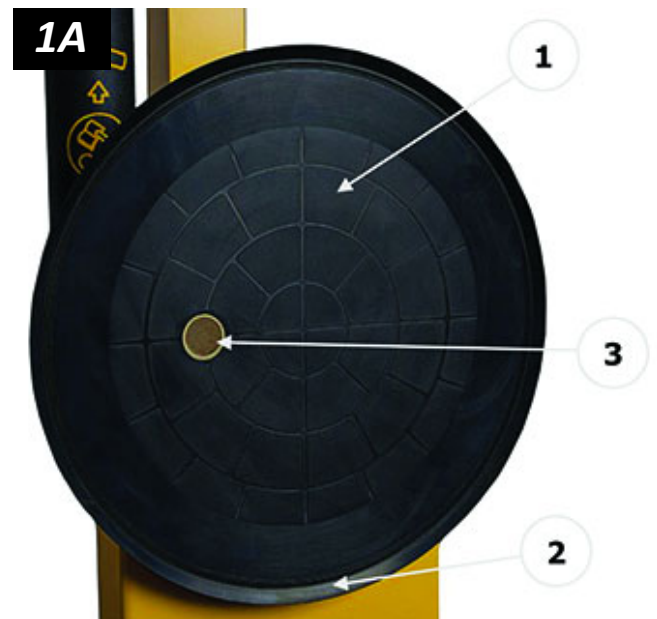

1..... Une « personne qualifiée » s'est montrée compétente de résoudre les problèmes à propos du sujet et du travail, soit en possédant un diplôme reconnu dans un domaine pertinent ou un certificat professionnel, soit en possédant la connaissance, la formation et l'expérience approfondies.

2..... Le bord d'étanchéité des ventouses VPFS10T est l'anneau d'étanchéité remplaçable.

Nettoyage des ventouses

- 1) Nettoyez la face de chaque ventouse (fig. 1A) régulièrement en utilisant de l'eau savonneuse ou d'autres solutions détergentes douces pour enlever de l'huile, de la poussière et d'autres impuretés.



N'utilisez jamais des chimiques caustiques sur

Les dissolvants, les produits dérivés du pétrole (y compris le kérosène, l'essence et le gasoil) ou n'importe quelles autres chimiques caustiques peuvent endommager les ventouses.



N'utilisez jamais de produits d'assouplissement du

Beaucoup des produits d'assouplissement du caoutchouc peuvent laisser une pellicule dangereuse sur des ventouses.

- 2) Empêchez que le liquide n'entre le système de vide à travers le trou d'aspiration sur la face de la ventouse.
- 3) Essuyez la face de chaque ventouse pour la faire nette, en utilisant une éponge nette ou un chiffon non peluchant pour appliquer une solution détergente.¹
- 4) Laissez chaque ventouse sécher complètement avant d'utiliser le palonnier.

1A



1..... Une brosse avec des poils *qui n'abîment pas le caoutchouc* peut vous aider à enlever des impuretés qui s'accrochent aux bords d'étanchéité. Si ces moyens pour nettoyer ne réussissent pas, mettez-vous en contact avec WPG ou un distributeur autorisé pour obtenir assistance.

POUR REMPLACER L'ANNEAU D'ÉTANCHÉITÉ DANS LES VENTOUSES VPFS10T

Si le palonnier est équipé des ventouses VPFS10T, remplacez les anneaux d'étanchéité (**N° 49724RT** ou **49724TT**) de la manière suivante :

- 1) Retirez le vieil anneau d'étanchéité (fig. 1A).

1A



2A



Nota : assurez-vous que la ventouse entière soit nette, y compris la rainure de fixation.

3A

- 2) Mettez le bord intérieur de l'anneau d'étanchéité contre le bord intérieur de la rainure de fixation (fig. 2A).

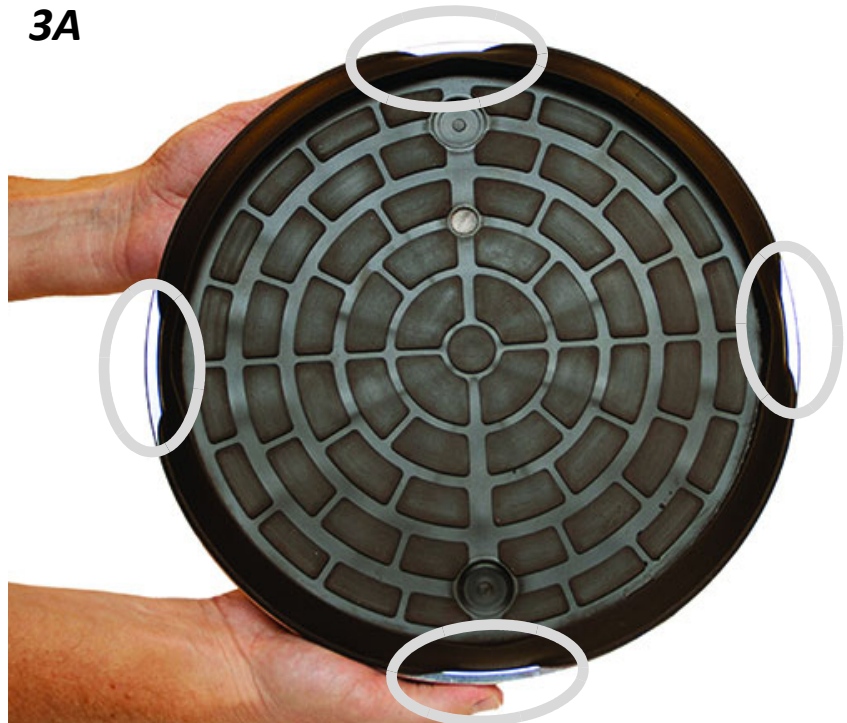

- 3) Enfoncez l'anneau d'étanchéité dans la rainure de fixation en 4 positions, entourées dans la fig. 3A.

- 4) Poussez doucement et fermement sur le bord extérieur de l'anneau d'étanchéité jusqu'à ce que le côté plat reste au fond de la rainure (fig. 4A). Un outil pour installer l'anneau de ventouse (entouré dans fig. 4A) est disponible pour faciliter ce procédé (voir « [PIÈCES DE RECHANGE](#) »).

4A



5A



- 5) Assurez-vous de que l'anneau d'étanchéité soit solidement serti dans la rainure de fixation autour du périmètre entier de la ventouse (fig. 5A).

Nota : si n'importe quelle partie de l'anneau d'étanchéité sort de la rainure de fixation, inspectez l'anneau pour détecter des dommages et installez de nouveau un anneau d'étanchéité pas endommagé.

POUR RECHARGER LA BATTERIE DE 12 VOLTS¹

Chargez la batterie chaque fois que l'indicateur de batterie montre de l'énergie diminuée.²

Attention: assurez-vous que le palonnier soit hors tension.

Identifiez la tension d'entrée indiquée sur le chargeur de batterie, et branchez-le sur une source d'énergie appropriée.³



Assurez-vous que la source d'énergie soit équipée d'un disjoncteur de fuite à la terre.

La lampe d'alimentation (Φ) s'allume lorsque le chargeur fonctionne. Consultez l'affichage de six étages pour déterminer le progrès du chargement. On peut utiliser la batterie dès le troisième étage et elle est complètement chargée au cinquième étage.

Généralement il ne faut pas plus de 8 heures pour charger la batterie complètement.⁴ Dans le cas contraire, cherchez les défauts suivants :

- Lampe d'alimentation (Φ) clignote : le chargeur n'est pas connecté à la batterie. Connectez le chargeur de nouveau (voir « MONTAGE »).
- Lampe de défaut (!) s'allume immédiatement : les fils de batterie sont connectés aux pôles incorrects. Reversez les fils de batterie.
- Le chargement cesse au premier ou quatrième étage et la lampe de défaut (!) s'allume : la batterie ne fonctionne plus. Remplacez la batterie (voir « PIÈCES DE RECHANGE »).

Avant de remettre le palonnier en service, examinez la batterie de nouveau d'après les directives précédentes.

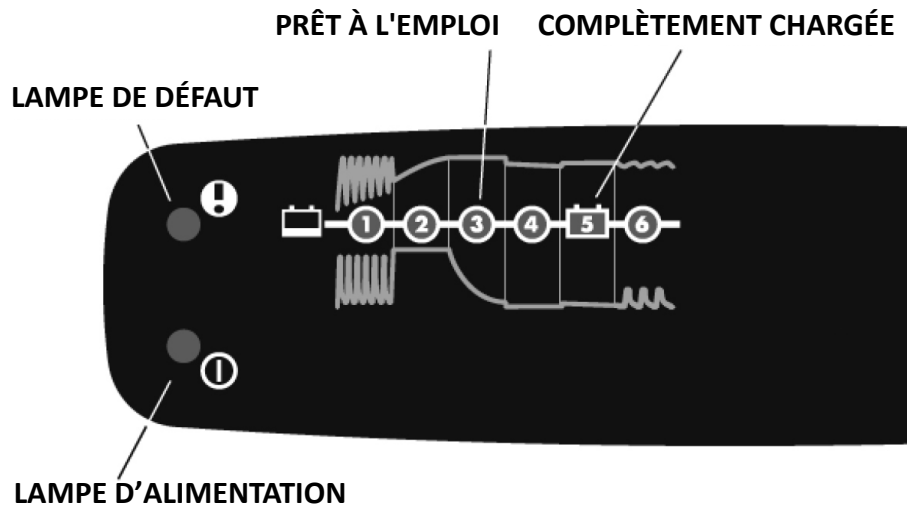

1..... Il est permis d'utiliser un chargeur de batterie qui n'a pas été fourni, à condition qu'il soit conçu pour les batteries au plomb-acide de 12 volts CC et de type « AGM ». Déconnectez la batterie du système générateur de vide avant de charger.

2..... Pour optimiser la durée de vie de la batterie, chargez-la bientôt après de chaque emploi.

3..... Toute source d'énergie externe doit se conformer à toutes les lois locales pertinentes. Le palonnier n'est pas destiné pour l'emploi lorsque le chargeur est connecté à une source d'énergie de courant alternatif (CA).

4..... The charger automatically reduces the charging rate when the battery is fully charged.

POUR REMPLACER LA BATTERIE DE L'AVERTISSEUR SONORE



- 1) Mettez le palonnier hors tension.
- 2) Enfoncez le support de la batterie d'avertisseur vers l'intérieur et latéralement dans la direction de la flèche, afin de le libérer.
- 3) Retirez le support de la batterie (fig. 3A).
- 4) Installez une batterie de 9 volts neuve d'après la polarité marquée.
- 5) Remettez le support de la batterie dans la position fermée.
- 6) Mettez le palonnier sous tension encore pour tester la batterie neuve.



ENTRETIEN

CODES DIAGNOSTIQUES INTELLI-GRIP®

Consultez la table suivante quand un code diagnostique apparaît sur l'affichage à cristaux liquides. Les codes sont classés par ordre alphanumérique. Si les « Explications et directives » ne résolvent pas un problème, informez du personnel d'entretien qualifié. Toutes les pièces pertinentes sont énumérées dans les « PIÈCES DE RECHANGE ».

Légende :  = sonnerie d'avertisseur  = sonnerie continue  = lumière stroboscopique clignote

Code	Message sur l'affichage	Mode de l'avertisseur	Activité de la lumière stroboscopique	Explications et directives
B00	« Batterie de 12V faible (N°) »	1 bip toutes les 2 secondes	(rien)	Chargez la <u>batterie</u> de 12V ou, si nécessaire, remplacez-la (voir « POUR RECHARGER LA BATTERIE DE 12 VOLTS »). Une batterie froide peut exiger que vous la chauffiez et/ou la remplaciez plus souvent.
B01	« Verrouillage (batterie de 12V [faible]) (N°) »	continu	(rien)	Après que le mode de l'économie d'énergie a été activé, les fonctions d'attacher et de dégager sont empêchées parce que la <u>batterie</u> de 12V n'a pas d'énergie suffisante. Chargez la batterie avant du levage prochain (voir « POUR RECHARGER LA BATTERIE DE 12 VOLTS »).
B02	« Remplacer batterie de 12V ? »	1 bip à la minute	(rien)	Vérifiez l'état de la <u>batterie</u> de 12V (voir « Vérifier la batterie de 12 volts » et « POUR RECHARGER LA BATTERIE DE 12 VOLTS »). Puisqu'une batterie froide pourrait activer cette notification trop tôt, chauffez la batterie et évaluez-la de nouveau, le cas échéant. Remplacez la batterie au besoin. Nota : cette notification peut être activée par erreur si vous branchez le <u>chargeur de batterie</u> sur une source d'énergie pendant que le palonnier est sous tension. Si c'est le cas, mettez le palonnier hors tension, déconnectez le chargeur de la source d'énergie et remettez le palonnier sous tension. Si le code persiste, vérifiez l'état de la batterie d'après les directives ci-dessus.
B03	« Charger batterie de 12V bientôt »	1 bip à la minute	(rien)	Chargez la <u>batterie</u> de 12V (voir « POUR RECHARGER LA BATTERIE DE 12 VOLTS »).
B09	« Remplacer batterie de 9V ? »	1 bip à la minute	(rien)	Remplacez la batterie de 9V de l' <u>avertisseur sonore</u> selon besoin (voir « POUR REMPLACER LA BATTERIE DE L'AVERTISSEUR SONORE »).
C00	« Routine de sécurité sur module »	continu	allumé	La routine de sécurité a été activée, pour empêcher la possibilité des blessures. La révision est exigée.
C011	« Manque de communication, module 1 »	bip rapide	(rien)	Si le code ne se corrige pas automatiquement, la révision est exigée.

ENTRETIEN

Code	Message sur l'affichage	Mode de l'avertisseur	Activité de la lumière stroboscopique	Explications et directives
C021	« Erreur interne, module 1 »	continu	(rien)	Si le code ne se corrige pas automatiquement, la révision est exigée.
C04	« Version du module non compatible »	1 bip toutes les 2 secondes	(rien)	Assurez-vous que le palonnier soit employé aux Températures d'utilisation (voir « CARACTÉRISTIQUES TECHNIQUES »). Ensuite mettez le palonnier hors tension et sous tension encore. Si le code persiste, la révision est exigée.
C05	« Verrouillage ([version du] module inconnu[e]) »	continu (lorsqu'on tient le bouton)	(rien)	Dès que le mode de l'économie d'énergie est activé, les fonctions d'attacher et de dégager sont empêchées en lien avec le code C04. La révision est exigée.
C06	« [Version de la] Tête de commande non compatible »	1 bip toutes les 2 secondes	(rien)	Une version incompatible du logiciel a été installée ou l'unité des commandes Intelli-Grip® est tombée en panne. La révision est exigée.
C07	« Verrouillage ([version de la] tête de commande [inconnue]) »	continu (lorsqu'on tient le bouton)	(rien)	Dès que le mode de l'économie d'énergie est activé, les fonctions d'attacher et de dégager sont empêchées en lien avec le code C06. La révision est exigée.
E00 E01 E02 E03 E04	« Erreur de EEPROM, cellule N° »	bip occasionnel	(rien)	Une erreur de la mémoire est détectée. La révision est exigée.
I000	« Erreur de I2C (N°) »	seul bip	(rien)	Si le code ne se corrige pas automatiquement, la révision est exigée.
N00	« Auto-adhésion »	(rien)	(rien)	Le système a activé le mode d'attacher par précaution parce qu'un vide significatif a été détecté bien que personne n'ait pas initié le mode d'attacher. Cette circonstance ne requiert pas d'action corrective. Cependant, un personnel d'entretien qualifié peut régler la sensibilité de la détection des fuites, s'il y a lieu.
N01	« Auto-adhésion »	(rien)	(rien)	Le système a activé le mode d'attacher par précaution parce que l'opérateur a manqué de dégager la charge complètement. Cette circonstance ne requiert pas d'action corrective. Cependant, un personnel d'entretien qualifié peut régler la sensibilité de la détection des fuites, s'il y a lieu.
N02	« Auto-adhésion »	(rien)	(rien)	Le système a activé le mode d'attacher par précaution quand on met le palonnier sous tension parce qu'il y a eu une panne de courant lorsque la charge était attachée plus tôt. Cette circonstance ne requiert pas d'action corrective.

ENTRETIEN

Code	Message sur l'affichage	Mode de l'avertisseur	Activité de la lumière stroboscopique	Explications et directives
N03	« Impossible d'éteindre le module »	1 bip toutes les 2 secondes	(rien)	Retirer la batterie de 9V. Déconnectez le connecteur entre la <u>batterie</u> de 12V et le système générateur de vide. Chargez la batterie complètement (voir « POUR RECHARGER LA BATTERIE DE 12 VOLTS »). Connectez la batterie de nouveau et tentez de mettre le palonnier hors tension encore. Si le code persiste, déconnectez le connecteur. La révision est exigée.
N04	« Commandes ne s'éteignent pas »	1 bip toutes les 2 secondes	(rien)	Retirer la batterie de 9V. Déconnectez le connecteur entre la <u>batterie</u> de 12V et le système générateur de vide. Chargez la batterie complètement (voir « POUR RECHARGER LA BATTERIE DE 12 VOLTS »). Connectez la batterie de nouveau et tentez de mettre le palonnier hors tension encore. Si le code persiste, déconnectez le connecteur. La révision est exigée.
N05	« Impossible d'allumer le module »	1 bip toutes les 2 secondes	(rien)	Chargez la <u>batterie</u> (voir « POUR RECHARGER LA BATTERIE DE 12 VOLTS »). Ensuite mettez le palonnier sous tension encore. Si le code persiste, la révision est exigée.
N06	« Rappel de mettre hors tension »	2 bips	brièvement allumé	Mettez le palonnier hors tension pour empêcher la décharge de la <u>batterie</u> de 12V lorsque le palonnier n'est pas en service.
N07	« Cessation automatique [est] désactivée »	(rien)	(rien)	La cessation automatique est empêchée. Mettez le palonnier hors tension et sous tension encore. Si le code persiste, la révision est exigée.
N08	« Cessation automatique : N° sec. »	1 bip à la minute	(rien)	Le palonnier va à s'éteindre automatiquement après le nombre de secondes montrées. Appuyez sur n'importe quel bouton pour annuler cette action.
N10	« Défaut du hardware pour l'appli »	(rien)	(rien)	Un défaut est détecté dans le hardware qui supporte la communication avec l'application mobile. Mettez le palonnier hors tension et sous tension encore. Si le code persiste, la révision est exigée.
U00	« AVERTISSEMENT! Charge adhéree? »	bip rapide	allumé	On a fait une tentative de mettre le palonnier hors tension pendant qu'une charge a été toujours détectée. Baissez la charge sur un support stable et dégagez la charge <i>avant</i> de mettre le palonnier hors tension.
U01	« Tenir [Fn] aussi pour éteindre »	(rien)	(rien)	Tenez le <u>bouton de fonction</u> et le <u>bouton d'alimentation</u> à la fois pour mettre le palonnier hors tension.
U02	« Éteindre ? Lâcher boutons »	(rien)	(possible)	N'utilisez que le <u>bouton de fonction</u> et le <u>bouton d'alimentation</u> pour mettre le palonnier hors tension. Vous ne pouvez pas mettre le palonnier hors tension pendant qu'aucun autre bouton est appuyé.
U03	« Temps jusqu'à dégager : N° sec. »	1 bip par tapotement du bouton	allumé	Vous avez initié un dégagement programmé pour le nombre de secondes montrées (voir « POUR DÉGAGER LES VENTOUSES DE LA CHARGE »). Appuyez sur le <u>bouton de fonction</u> pour annuler cette action ou appuyez sur le <u>bouton d'attacher</u> pour attacher encore. Cette circonstance ne requiert pas d'action corrective.

ENTRETIEN

Code	Message sur l'affichage	Mode de l'avertisseur	Activité de la lumière stroboscopique	Explications et directives
U04	« Tenir [Fn] aussi pour dégager »	(rien)	(rien)	Tenez le <u>bouton de fonction</u> et le <u>bouton de dégager</u> à la fois pour dégager la charge.
U06	« Lâcher [Fn] et Dégager »	(rien)	allumé	N'utilisez que le <u>bouton d'attacher</u> pour attacher la charge. Pendant que vous appuyez sur le bouton d'attacher, le palonnier ne répond pas à aucun autre bouton. Lâchez tous les boutons et appuyez sur un bouton à nouveau pour activer une autre fonction.
U08	« Menu non disponible [pendant adhésion] »	(rien)	(rien)	Vous ne pouvez pas accéder aux Menus opérateurs pendant que le palonnier est attaché à une charge.
U09	« Contrepoids n'est pas rétracté »	continu	allumé	La fonction de dégager est empêchée parce que le contrepoids n'est pas mis correctement en position. Changez la position du contrepoids selon les directives (voir « MODE D'EMPLOI » de l'Équipement de contrebalancer, si nécessaire).
U10	« [Utiliser bouton d']Alimentation pour Stats courantes »	(rien)	(rien)	Maintenant on utilise le <u>bouton d'alimentation</u> (au lieu de <u>bouton de fonction</u>) pour accéder aux Statistiques courantes. Cette circonstance ne requiert pas d'action corrective.
U11	« Épreuve de batterie [en cours] – attendre [pour attacher] »	(rien)	(rien)	La fonction d'attacher est empêchée parce qu'une épreuve de la <u>batterie</u> est actuellement en cours. Attendez jusqu'à ce que la <u>pompe à vide</u> cesse de pomper et faites une autre tentative.
V000	« VIDE INSUFFISANT ! [Supporter charge !] »	continu	allumé	Baissez la charge immédiatement sur un support stable, jusqu'à ce que vous puissiez obtenir le vide suffisant. Cherchez des dommages sur la charge et les <u>ventouses</u> . Consultez les sujets pertinents de « MONTAGE », « MODE D'EMPLOI », « INSPECTIONS ET PREUVES » et « ENTRETIEN ».
V001 V002 V003 V004	« VIDE INSUFFISANT N° ! [Supporter charge !] » (N° indique le circuit de vide correspondant)	continu	allumé	Baissez la charge immédiatement sur un support stable, jusqu'à ce que vous puissiez obtenir le vide suffisant dans le circuit de vide indiqué. Cherchez des dommages sur la charge et les <u>ventouses</u> . Consultez les sujets pertinents de « MONTAGE », « MODE D'EMPLOI », « INSPECTIONS ET PREUVES » et « ENTRETIEN ». Ce code peut être activé en lien avec le code N00.
V011 V012 V013 V014 V015	« Diminution du vide dans circuit N° » (N° indique le circuit de vide correspondant)	3 bips	(rien)	Le vide a diminué plus rapidement que prévu dans le(s) circuit(s) indiqué(s). Des causes possibles comprennent les secousses ou l'atterrissage de la charge, ainsi que l'usage sur les charges rugueuses ou poreuses et d'autres causes des fuites dans le vide. Consultez les sujets pertinents de « MONTAGE », « MODE D'EMPLOI », « INSPECTIONS ET PREUVES » et « ENTRETIEN » pour éliminer des fuites dans la mesure du possible. S'il y a lieu, un personnel d'entretien qualifié peut régler la sensibilité aux diminutions du niveau de vide.

ENTRETIEN

Code	Message sur l'affichage	Mode de l'avertisseur	Activité de la lumière stroboscopique	Explications et directives
V020	« Vide n'augmente pas normalement »	1 bip toutes les 2 secondes	allumé	Bien que le palonnier commençât à attacher, le niveau de vide n'augmentait pas à une vitesse normale. Assurez-vous de que toutes les <u>ventouses</u> obtiennent une étanchéité complète (voir « <u>Obtenir une étanchéité entre les ventouses et la charge</u> » et « <u>Interpréter les indicateurs de vide</u> »). Ce code peut être activé par des emplois en hautes altitudes. Si c'est le cas, mettez-vous en contact avec WPG pour obtenir des instructions.
V03A V03B	« Pompe marche excessivement »	1 bip toutes les 2 secondes	(rien)	La <u>pompe à vide</u> marche plus souvent que la normale. Des causes probables comprennent une fuite d'air significative et la difficulté d'obtenir un niveau de vide minimal, à cause d'hautes altitudes. Dans le cas d'une fuite suspectée, inspectez le système de vide pour détecter des défauts. Consultez les sujets pertinents de « MONTAGE », « MODE D'EMPLOI », « INSPECTIONS ET PREUVES » et « ENTRETIEN ». Dans le cas des hautes altitudes, mettez-vous en contact avec WPG pour obtenir des instructions.
V040	« Verrouillage ([erreur du] détecteur de vide) »	continu	(rien)	Dès que le mode de l'économie d'énergie est activé, les fonctions d'attacher et de dégager sont empêchées à cause d'une panne d'un <u>détecteur de vide</u> . Assurez-vous que les connecteurs des détecteurs soient correctement connectés.
V050	« DANGER ! VIDE INSUFFISANT ! »	continu	allumé	Les niveaux de vide dans les DEUX circuits ne sont pas suffisants pour soulever. Retenez tout le monde loin d'une charge suspendue jusqu'à ce que vous puissiez la baisser à un support stable sans risque. La révision est exigée.
V081 V082 V083 V084	« Erreur du détecteur N° (insuffisant) » (N° indique le circuit de vide correspondant)	continu pendant le mode d'attacher; 1 bip à la minute pendant le mode de l'économie d'énergie	(rien)	Il y a une panne du <u>détecteur de vide</u> dans le circuit de vide indiqué. Assurez-vous que le connecteur du détecteur soit correctement connecté.
V091 V092 V093 V094	« Erreur du détecteur N° (excessif) » (N° indique le circuit de vide correspondant)	continu pendant le mode d'attacher; 1 bip à la minute pendant le mode de l'économie d'énergie	(rien)	Il y a une panne du <u>détecteur de vide</u> dans le circuit de vide indiqué. Assurez-vous que le connecteur du détecteur soit correctement connecté.

PIÈCES DE RECHANGE

No. de stock	Description	Qté.
65442CA	Tuyau de vide – diamètre intérieur de 0,160 po x diamètre extérieur de 1/4 po – rouge	*
65440	Tuyau de vide – diamètre intérieur de 0,245 po x diamètre extérieur de 3/8 po – rouge	*
65437	Tuyau de vide – diamètre intérieur de 0,245 po x diamètre extérieur de 3/8 po – vert	*
65429BM	Tuyau de vide – diamètre intérieur de 0,160 po x diamètre extérieur de 1/4 po – vert	*
64716	Chargeur de batterie – 0,8 ampères – 240 volts CA – type australien	1
64715	Chargeur de batterie – 0,8 ampères – 240 volts CA	1
64714	Chargeur de batterie – 0,8 ampères – 100 / 120 volts CA	1
64664	Batterie – 12 volts CC – 7 ampère heures	1
59906	Jeu pour rééquiper avec un Système de commande à distance (facultatif)	1
59086NC	Connecteur de batterie – fil jumeau	1
57012	Boulon de basculement pour châssis de ventouses	1
54390NC	Fil d'alimentation	1
53122	Accessoire de ventouse – coude – diamètre intérieur de 5/32 po	4
49724TT	Anneau d'étanchéité – modèle VIFS10T2 – caoutchouc mousse avec cellules fermées (pour ventouse VPFS10T)	4
49724RT	Anneau d'étanchéité – modèle VIFS10T3 – caoutchouc résistant à chaleur (pour ventouse VPFS10T)	4
49672FT	Ventouse – modèle VPFS10T / diamètre de 25 cm (10 po) – avec anneau d'étanchéité remplaçable	4
49646T	Ventouse – modèle G3370 / diamètre de 28 cm (11 po) – avec lèvre	4
49605T	Ventouse – modèle HV11 / diamètre de 25 cm (10 po) – avec lèvre (facultative)	4
49586TA	Ventouse – modèle G0750 / diamètre de 25 cm (10 po) – concave	4
49130	Bouchon de bout – pour tubes de 2 po x 3 po x 1/4 po	2
36106	Manuel d'entretien – 12 volts CC – double circuit de vide – Intelli-Grip®	1
29353	Cache de ventouse	4
20050	Outil pour installer l'anneau de ventouse (pour ventouse VPFS10T)	1
15632	Filtre en grille – petit (pour ventouses G0750 et VPFS10T)	4
15630	Filtre en grille – grand (pour ventouses G3370 et HV11)	4
15624	Accessoire de tuyau – raccord en Y – 1/4 po	4
10005	Vis mécanique – filetage 1/4-20 x 1 po (pour fixer des ventouses HV11)	**
10003	Vis mécanique – filetage 1/4-20 x 3/4 po (pour fixer des ventouses)	**
10002	Vis mécanique – filetage 1/4-20 x 1/2 po (pour fixer des ventouses)	**

* Longueur au besoin. Vendu au pouce (env. 2,5 cm).

** Quantité au besoin.

Consultez le **MANUEL D'ENTRETIEN N° 36106** pour obtenir des pièces additionnelles.

**FAITES L'ENTRETIEN SEULEMENT AVEC LES PIÈCES DE RECHANGE IDENTIQUES,
DISPONIBLES SUR WPG.COM OU FOURNIES PAR UN DISTRIBUTEUR WPG AUTORISÉ**

ENREGISTREMENT ET GARANTIE LIMITÉE

POUR ENREGISTRER CE PRODUIT WPG

Accédez à la page du [ENREGISTREMENT DES PRODUITS](#) sur [wpg.com](#) et remplissez le formulaire. L'enregistrement vous tient informé des mises à jour et notifications importantes, et simplifie les demandes de renseignements à WPG concernant votre produit. L'enregistrement n'est **pas** nécessaire pour activer votre garantie limitée (voir partie prochaine).

À PROPOS DE LA GARANTIE LIMITÉE



Nota : lisez le [FORMULAIRE DE RETOUR SOUS GARANTIE](#) sur [wpg.com](#) pour obtenir les détails importants sur la garantie.

Wood's Powr-Grip® (WPG) offre une garantie sur ses produits contre les défauts de fabrication ou de matériaux pendant une période d'un an à compter de la date d'achat.

Si un problème se manifeste pendant la période de la garantie, suivez les instructions ci-après pour obtenir le service sous garantie. Si une inspection révèle que le produit présente un défaut, WPG réparera ou remplacera le produit sans frais.



Obtention du service sous garantie ou des réparations

Pour les clients des États-Unis et du Canada : Accédez à la page des [ÉCHANGES, RÉPARATIONS ET GARANTIE](#) sur [wpg.com](#) et cliquez sur le lien convenable. Vous pouvez également vous mettre en contact avec le département WPG du service technique (voir les coordonnées à droite).

Pour les clients de toute autre partie du monde : Mettez-vous en contact avec le département WPG du service technique (voir les coordonnées à droite) ou avec votre distributeur pour obtenir d'assistance.

Adresse :

Wood's Powr-Grip Co., Inc.
908 West Main St.
Laurel, MT 59044 USA.

Courriel :

contactus@wpg.com

Téléphone :

(1) 800-548-7341 ou (1) 406-628-8231

Fax :

(1) 406-628-8354

DOCUMENT À CONSERVER

DESSINS TECHNIQUES

 DESTINE A À UN PERSONNEL D'ENTRTIEN
ET QUALIFIÉS • RÉVISEZ ET COMPRENNEZ
AVANT D'INSTALLER, CABLER Y/O ASSEMBLER



908 W. Main • P.O. Box 368

Laurel, MT USA 59044

800-548-7341 (téléphone) • 406-628-8231 (téléphone)

406-628-8354 (fax) • www.WPG.com

**PALONNIER EN CHAÎNE
UNIQUE, À TENSION DE
COURANT CONTINU (CC) AVEC
TECHNOLOGIE INTELLI-GRIP®**

Modèles : P110T04DC3, P110C04DC3, P11104DC3

FILE DIRECTORY: 2013090103.00
PROJECT RD00500A-W01 [A-W01]

THIS DRAWING IS THE PROPERTY OF WOOD'S POWR-GRIP CO., INC. LAUREL, MONTANA U.S.A.
IT IS LOANED WITH THE UNDERSTANDING THAT NEITHER IT NOR ANY INFORMATION CONTAINED THEREIN WILL BE COPIED, PUBLISHED OR TRANSMITTED TO OTHERS WITHOUT EXPRESS WRITTEN PERMISSION.



DC3 DESIGN REVIEW

N/A
PUMP COVER WIRING SCHEMATIC
RD00500A-W01 [A-W01]

SIZE: A	SCALE: NONE	REVISION: 01.A	VER 01.A	ECN NUMBER: 10/27/2021	ECN DATE: 10/27/2021	MAP	EST. WEIGHT: N/A
---------	-------------	----------------	----------	------------------------	----------------------	-----	------------------

WIRE LEGEND: CONTROLLED BY WIRING SYMBOLS DRAWING EXCEPT AS NOTED AND BELOW.

LINE STYLES AND WIDTHS FOR WIRE UNLESS NOTED OTHERWISE:

.....	24AWG	22AWG	20AWG	N/A
	18AWG	16AWG	14AWG	N/A

PRODUCT MANAGER: MARTY P.
DATE: 07/27/2020

CHECKED: MAP
APPROVED: MAP
DATE: 10/27/2021

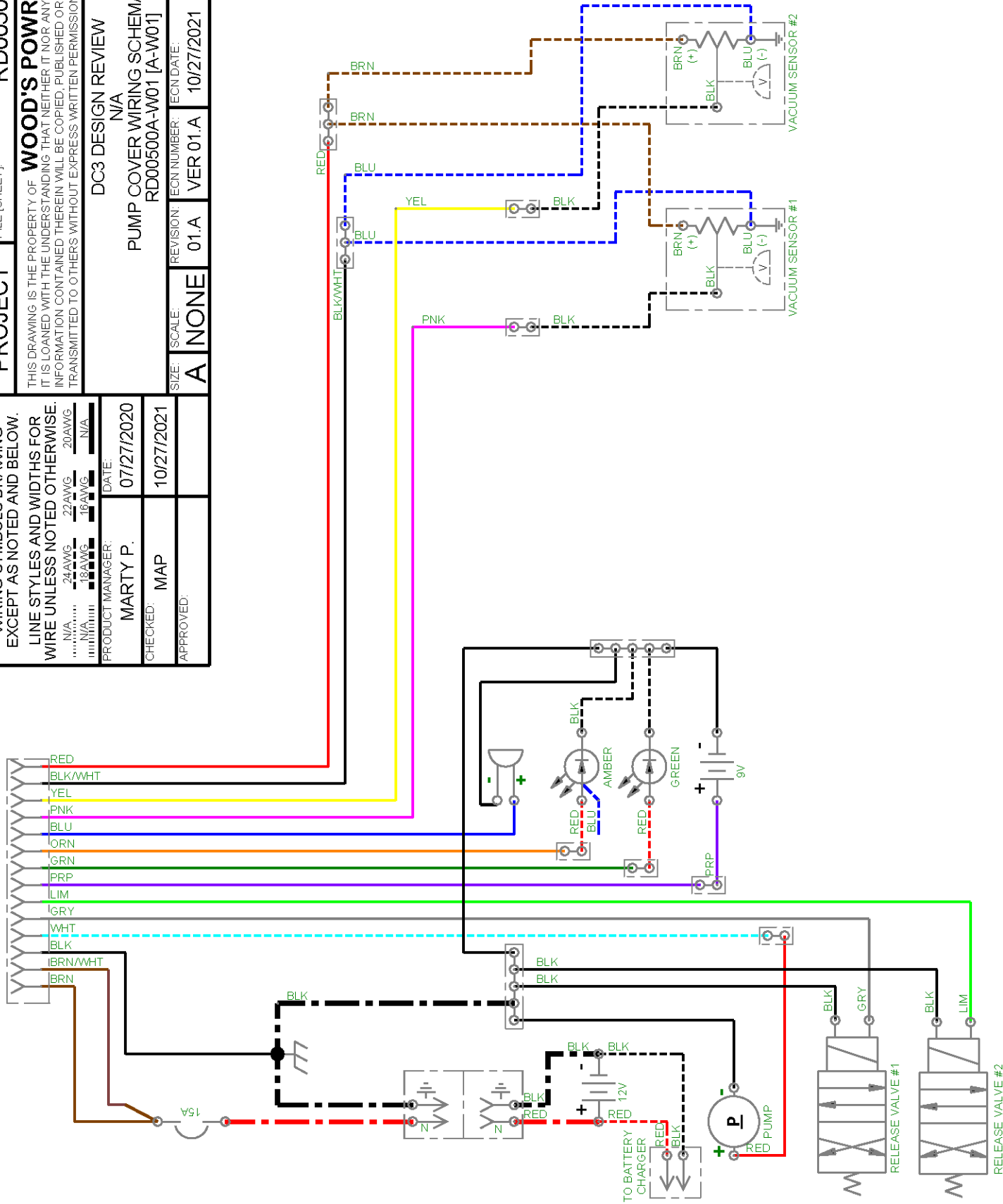

FILE DIRECTORY:
FILE [SHEET]:

713K-W01 [K-W01]

WIRE LEGEND: CONTROLLED BY
WIRING SYMBOLS DRAWING
EXCEPT AS NOTED AND BELOW.
LINE STYLES AND WIDTHS FOR
WIRE UNLESS NOTED OTHERWISE.

..... 22 AWG --- N/A --- 18 AWG
N/A N/A N/A

PRODUCT MANAGER:
GARY B.

CHECKED: *GR*

APPROVED: *Chris*

RADIO REMOTE CONTROL

MRT4-DC3

5-PIN DC3 RADIO RECEIVER WIRING SCHEMATIC, FCC & CE
D713K-W01 [K-W01]

SIZE: **A** SCALE: **NONE** REVISION: **04.A** ECN NUMBER: **4897** ECN DATE: **05/21/2020** ECN BY: **CCH** EST. WEIGHT: **N/A**

